

# Inspiron 17

## 5000 Series

# Servicehåndbog

Computermodel: Inspiron 17-5759  
Forordningsmodel: P28E  
Forordningstype: P28E004



# Bemærk, forsigtig og advarsel

---



**BEMÆRK: BEMÆRK!** angiver vigtige oplysninger om, hvordan du bruger computeren optimalt.



**FORSIGTIG: FORSIGTIG** angiver enten en mulig beskadigelse af hardware eller tab af data og oplyser dig om, hvordan du kan undgå dette problem.



**ADVARSEL: ADVARSEL!** angiver risiko for tingskade, personskade eller død.

---

**Copyright © 2015 Dell Inc. Alle rettigheder forbeholdes.** Dette produkt er beskyttet af amerikansk og international copyright og lovgivning om immateriel ejendom. Dell™ og Dell-logoet er varemærker tilhørende Dell Inc. i Amerikas Forenede Stater og/eller andre jurisdiktioner. Alle andre mærker og navne nævnt heri, kan være varemærker for deres respektive firmaer.

2015–08

rev. A00

# Indholdsfortegnelse

<b>Før du udfører arbejde på computerens indvendige dele.....</b>	<b>10</b>
Før du starter .....	10
Sikkerhedsinstruktioner.....	10
Anbefalet værktøj.....	11
<b>Efter du har udført arbejde på computerens indvendige dele.....</b>	<b>13</b>
<b>Fjernelse af batteriet.....</b>	<b>14</b>
Procedure.....	14
<b>Sådan genmonteres batteriet.....</b>	<b>16</b>
Procedure.....	16
<b>Fjernelse af bunddækslet.....</b>	<b>17</b>
Forudsætninger.....	17
Procedure.....	17
<b>Sådan genmonteres bunddækslet.....</b>	<b>19</b>
Procedure.....	19
Efterfølgende forudsætninger.....	19
<b>Fjernelse harddisken.....</b>	<b>20</b>
Forudsætninger.....	20
Procedure.....	20
<b>Sådan genmonteres harddisken.....</b>	<b>23</b>
Procedure.....	23
Efterfølgende forudsætninger.....	23

<b>Fjernelse af hukommelsesmodulerne.....</b>	<b>24</b>
Forudsætninger.....	24
Procedure.....	24
<b>Genmontering af hukommelsesmodulerne.....</b>	<b>26</b>
Procedure.....	26
Efterfølgende forudsætninger.....	27
<b>Fjernelse af trådløs-kortet.....</b>	<b>28</b>
Forudsætninger.....	28
Procedure.....	28
<b>Genmontering af trådløs-kortet.....</b>	<b>30</b>
Procedure.....	30
Efterfølgende forudsætninger.....	30
<b>Sådan fjernes møntcellebatteriet.....</b>	<b>31</b>
Forudsætninger.....	31
Procedure.....	31
<b>Genmontering af møntcellebatteriet.....</b>	<b>33</b>
Procedure.....	33
Efterfølgende forudsætninger.....	33
<b>Fjernelse af tastaturet.....</b>	<b>34</b>
Forudsætninger.....	34
Procedure.....	34
<b>Sådan genmonteres tastaturet.....</b>	<b>37</b>
Procedure.....	37
Efterfølgende forudsætninger.....	37

<b>Fjernelse af det optiske drev.....</b>	<b>38</b>
Forudsætninger.....	38
Procedure.....	38
<b>Genmontering af det optiske drev.....</b>	<b>41</b>
Procedure.....	41
Efterfølgende forudsætninger.....	41
<b>Sådan fjernes computerbunden.....</b>	<b>42</b>
Forudsætninger.....	42
Procedure.....	42
<b>Sådan genmonteres computerbunden.....</b>	<b>47</b>
Procedure.....	47
Efterfølgende forudsætninger.....	47
<b>Sådan fjernes højttalerne.....</b>	<b>48</b>
Forudsætninger.....	48
Procedure.....	48
<b>Sådan genmonteres højttalerne.....</b>	<b>50</b>
Procedure.....	50
Efterfølgende forudsætninger.....	50
<b>Fjernelse af det optiske drev-mellemlæg.....</b>	<b>51</b>
Forudsætninger.....	51
Procedure.....	51
<b>Sådan genmonteres det optiske drev-mellemlæg.....</b>	<b>53</b>
Procedure.....	53
Efterfølgende forudsætninger.....	53

<b>Sådan fjernes I/O-kortet.....</b>	<b>54</b>
Forudsætninger.....	54
Procedure.....	54
<b>Sådan genmonteres I/O-kortet.....</b>	<b>56</b>
Procedure.....	56
Efterfølgende forudsætninger.....	56
<b>Sådan fjernes kølelegememodul.....</b>	<b>57</b>
Forudsætninger.....	57
Procedure (diskret grafik kort).....	57
Procedure (integreret grafik kort).....	58
<b>Sådan genmonteres kølelegememodul.....</b>	<b>60</b>
Procedure.....	60
Efterfølgende forudsætninger.....	60
<b>Fjernelse af systemkortet.....</b>	<b>62</b>
Forudsætninger.....	62
Procedure.....	62
<b>Genmontering af systemkortet.....</b>	<b>67</b>
Procedure.....	67
Efterfølgende forudsætninger.....	68
<b>Fjernelse af batteristikkortet.....</b>	<b>69</b>
Forudsætninger.....	69
Procedure.....	69
<b>Sådan genmonteres batteristikkortet.....</b>	<b>71</b>
Procedure.....	71
Efterfølgende forudsætninger.....	71

<b>Fjernelse strømadapterporten.....</b>	<b>72</b>
Forudsætninger.....	72
Procedure.....	72
<b>Sådan genmonteres strømadapterporten.....</b>	<b>74</b>
Procedure.....	74
Efterfølgende forudsætninger.....	74
<b>Sådan fjernes skærmmodulet.....</b>	<b>75</b>
Forudsætninger.....	75
Procedure.....	75
<b>Sådan genmonteres skærmmodulet.....</b>	<b>78</b>
Procedure.....	78
Efterfølgende forudsætninger.....	78
<b>Sådan fjernes strømknappkortet.....</b>	<b>80</b>
Forudsætninger.....	80
Procedure.....	80
<b>Sådan genmonteres strømknappkortet.....</b>	<b>82</b>
Procedure.....	82
Efterfølgende forudsætninger.....	82
<b>Fjernelse af håndfladestøttemodulet.....</b>	<b>84</b>
Forudsætninger.....	84
Procedure.....	84
<b>Sådan genmonteres håndfladestøttemodulet.....</b>	<b>86</b>
Procedure.....	86
Efterfølgende forudsætninger.....	86

<b>Sådan fjernes skærmfacetten.....</b>	<b>87</b>
Forudsætninger.....	87
Procedure.....	87
<b>Sådan genmonteres skærmfacetten.....</b>	<b>89</b>
Procedure.....	89
Efterfølgende forudsætninger.....	89
<b>Sådan fjernes skærmpanelet.....</b>	<b>90</b>
Forudsætninger.....	90
Procedure.....	90
<b>Genmontering skærmpanelet.....</b>	<b>94</b>
Procedure.....	94
Efterfølgende forudsætninger.....	94
<b>Sådan fjernes skærmhængslerne.....</b>	<b>96</b>
Forudsætninger.....	96
Procedure.....	96
<b>Sådan genmonteres skærmhængslerne.....</b>	<b>98</b>
Procedure.....	98
Efterfølgende forudsætninger.....	98
<b>Sådan fjernes kameraet.....</b>	<b>100</b>
Forudsætninger.....	100
Procedure.....	100
<b>Genplacering af kameraet.....</b>	<b>102</b>
Procedure.....	102
Efterfølgende forudsætninger.....	102



<b>Sådan fjernes skærmerkablet.....</b>	<b>103</b>
Forudsætninger.....	103
Procedure.....	103
<b>Genmontering af skærmerkablet.....</b>	<b>105</b>
Procedure.....	105
Efterfølgende forudsætninger.....	105
<b>Fjernelse af skærmens bagdæksel og antennemodulet..</b>	<b>106</b>
Forudsætninger.....	106
Procedure.....	107
<b>Genmontering af skærmens bagdæksel og antennemodulet.....</b>	<b>108</b>
Procedure.....	108
Efterfølgende forudsætninger.....	108
<b>Sådan opdateres BIOS'en.....</b>	<b>110</b>
<b>Rekvirere hjælp og kontakte Dell.....</b>	<b>111</b>
Selv-hjælpsressourcer.....	111
Kontakt Dell.....	112



# Før du udfører arbejde på computerens indvendige dele

---

 **FORSIGTIG:** For at undgå at beskadige komponenter og kort, håndter dem ved kanterne og undgå at røre ved ben og kontakter.









 **BEMÆRK:** Billederne i dette dokument kan afvige fra din computer afhængigt af den bestilte konfiguration.

## Før du starter

- 1 Gem og luk alle åbne filer, og luk alle åbne programmer.
  - 2 Luk computeren ned.
    - Windows 10: Tryk på eller tap **Start** →  **Lukke** → **computeren**.
    - Windows 8.1: På **Startskærm billedet**, klik eller tryk på tænd/sluk-ikonet  → **Luk computeren**.
    - Windows 7: Klik eller tryk på **Start** → **Luk computeren**.
-  **BEMÆRK:** Hvis du bruger et andet operativsystem, se i dokumentationen for dit operativsystem for vejledning ved nedlukning.
- 3 Tag stikkene til computeren og alle tilsluttede enheder ud af stikkontakterne.
  - 4 Frakobl alle kabler så som telefonkabler, netværkskabler etc. fra computeren.
  - 5 Frakobl alle tilsluttede enheder og perifert udstyr så som tastatur, mus, skærme etc. fra din computer.
  - 6 Fjern alle mediekort og optiske diske fra computeren, hvis relevant.

## Sikkerhedsinstruktioner

Følg sikkerhedsinstruktionerne med henblik på din egen sikkerhed og for at beskytte computeren og arbejdsmiljøet mod mulige skader.

-  **ADVARSEL:** Før du udfører arbejde på computerens indvendige dele, skal du læse den sikkerhedsinformation, der fulgte med computeren. Du kan finde yderligere oplysninger om god praksis for sikkerhed på hjemmesiden, Regulatory Compliance på [www.dell.com/regulatory\\_compliance](http://www.dell.com/regulatory_compliance).
-  **ADVARSEL:** Frakobl alle strømkilder inden du tager computerdækslet eller paneler af. Når du er færdig med at arbejde i computeren, genplacer alle dæksler, paneler og skruer, inden du tilslutter strømkilden.
-  **FORSIGTIG:** Undgå, at computeren beskadiges ved at sikre et fladt og rent arbejdsbord.
-  **FORSIGTIG:** For at undgå at beskadige komponenter og kort, håndter dem ved kanterne og undgå at røre ved ben og kontakter.
-  **FORSIGTIG:** Du skal kun udføre fejlfinding og reparationer hvis du er autoriseret, eller under vejledning af Dells tekniske supportteam. Skader, som følge af servicering af ikke Dell-autoriserede, dækkes ikke under din garanti. Se sikkerhedsinstruktionerne der fulgte med produktet eller på [www.dell.com/regulatory\\_compliance](http://www.dell.com/regulatory_compliance).
-  **FORSIGTIG:** Inden du rører ved noget inde i computeren, skal du jorde dig selv ved at røre en umalet metaloverflade som f.eks. metallet på bagsiden af computeren. Fjern statisk elektricitet, som kan beskadige de interne komponenter, ved røre ved en umalet overflade løbende under arbejdet.
-  **FORSIGTIG:** Når du skal frakoble et kabel, træk i dets stik eller i træktappen, træk aldrig direkte i kablet. Nogle kabler har stik med låsetappe eller fingerskruer, du skal udløse dem inden du frakobler kablet. Sørg for, ved frakobling af kabler, at disse flugter jævnt for at undgå at bøje stikkens ben. Ved tilslutning af kabler, sørg for at porte og stik vender rigtigt og flugter.
-  **FORSIGTIG:** Tryk for at skubbe eventuelle installerede kort ud af mediekortlæseren.

## Anbefalet værktøj

Procedurene i dette dokument kræver eventuelt følgende værktøj:

- En stjerneskruetrækker

- Plastikpen

# Efter du har udført arbejde på computerens indvendige dele

---

 **FORSIGTIG: Det kan beskadige computeren alvorligt at efterlade bortkomme eller løse skruer inde i computeren.**

- 1 Genmonter alle skruer, og sørg for, at der ikke findes nogen løse skruer inde i computeren.
- 2 Tilslut alle eksterne enheder, perifert udstyr og kabler, som du fjernede, før du begyndte at arbejde med computeren.
- 3 Genplacer alle mediekort, diske og alle andre dele, som du fjernede, før du begyndte at arbejde med computeren.
- 4 Tilslut computeren og alle tilsluttede enheder til deres stikkontakter.
- 5 Tænd computeren

# Fjernelse af batteriet

**!** ADVARSEL: Læs sikkerhedsinformationen der fulgte med din computer, inden du begynder at arbejde på computerens indvendige dele. Følg trinnene i, [Før du begynder at arbejde på computerens indvendige dele](#). Efter du har arbejdet inde i computeren, læs vejledningen i, [Efter arbejdet inde i din computer](#). For yderligere information om god praksis for sikkerhed se hjemmesiden, Regulatory Compliance på [www.dell.com/regulatory\\_compliance](http://www.dell.com/regulatory_compliance).

## Procedure

- 1 Luk skærmen, og vend computeren om.
- 2 Skub batteriudløserlåsen til den ulåste position.  
Der lyder et klik, når batteriet låses op.
- 3 Løft batteriet op fra computerbunden.

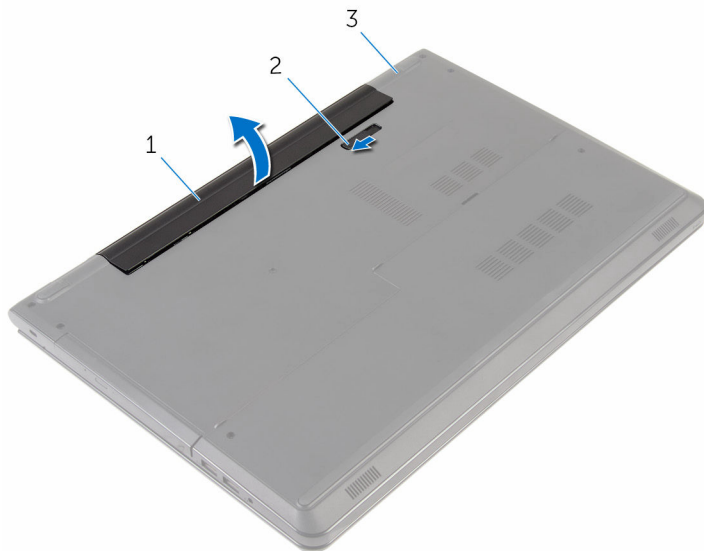

1 batteri

2 batteriudløserlås

3 computerbund

- 4 Vend computer om, åbn skærmen, og tryk på tænd/sluk-knappen i ca. fem sekunder for at oprette jordforbindelse for systemkortet.

# Sådan genmonteres batteriet

---



**ADVARSEL:** Læs sikkerhedsinformationen der fulgte med din computer, inden du begynder at arbejde på computerens indvendige dele. Følg trinnene i, [Før du begynder at arbejde på computerens indvendige dele](#). Efter du har arbejdet inde i computeren, læs vejledningen i, [Efter arbejdet inde i din computer](#). For yderligere information om god praksis for sikkerhed se hjemmesiden, Regulatory Compliance på [www.dell.com/regulatory\\_compliance](http://www.dell.com/regulatory_compliance).

## Procedure

Placer batteriet i batteribåsen og klik batteriet på plads.



# Fjernelse af bunddækslet

---



**ADVARSEL:** Læs sikkerhedsinformationen der fulgte med din computer, inden du begynder at arbejde på computerens indvendige dele. Følg trinnene i, [Før du begynder at arbejde på computerens indvendige dele](#). Efter du har arbejdet inde i computeren, læs vejledningen i, [Efter arbejdet inde i din computer](#). For yderligere information om god praksis for sikkerhed se hjemmesiden, Regulatory Compliance på [www.dell.com/regulatory\\_compliance](http://www.dell.com/regulatory_compliance).

## Forudsætninger

Fjern [batteriet](#).

## Procedure

- 1 Luk skærmen, og vend computeren om.
- 2 Fjern skruerne, der fastgør bunddækslet til computerbunden.

- 3** Lirk bunddækslet op, ved brug af en plastikpen, startende fra den inderste kant, og løft det op af computerbunden.

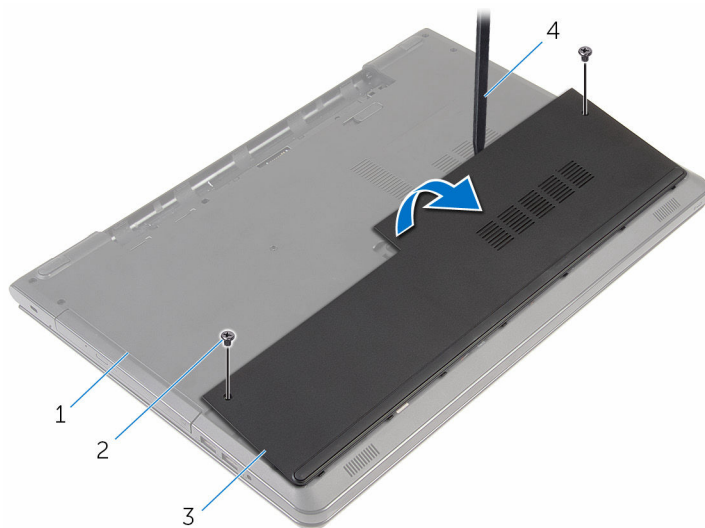

1 computerbund

2 skruer (2)

3 bunddæksel

4 Plastikpen

# Sådan genmonteres bunddækslet

---



**ADVARSEL:** Læs sikkerhedsinformationen der fulgte med din computer, inden du begynder at arbejde på computerens indvendige dele. Følg trinnene i, [Før du begynder at arbejde på computerens indvendige dele](#). Efter du har arbejdet inde i computeren, læs vejledningen i, [Efter arbejdet inde i din computer](#). For yderligere information om god praksis for sikkerhed se hjemmesiden, Regulatory Compliance på [www.dell.com/regulatory\\_compliance](http://www.dell.com/regulatory_compliance).

## Procedure

- 1 Skub tapperne på bunddækslet ind i de tilsvarende huller i computerbunden, og klik forsigtigt bunddækslet på plads.
- 2 Genmonter skruerne, der fastgør bunddækslet til computerbunden.

## Efterfølgende forudsætninger

Genmonter [batteriet](#).

# Fjernelse harddisken

---

 **ADVARSEL:** Læs sikkerhedsinformationen der fulgte med din computer, inden du begynder at arbejde på computerens indvendige dele. Følg trinnene i, [Før du begynder at arbejde på computerens indvendige dele](#). Efter du har arbejdet inde i computeren, læs vejledningen i, [Efter arbejdet inde i din computer](#). For yderligere information om god praksis for sikkerhed se hjemmesiden, Regulatory Compliance på [www.dell.com/regulatory\\_compliance](http://www.dell.com/regulatory_compliance).

 **FORSIGTIG:** Harddiske er skrøbelige. Udvis omhyggelighed når du håndterer harddiske.

 **FORSIGTIG:** For at undgå datatab, fjern ikke harddisken mens computeren er i slumretilstand eller er tændt.

## Forudsætninger

- 1 Fjern [batteriet](#).
- 2 Fjern [bunddækslet](#).

## Procedure

- 1 Løft låsetappen og frakobl harddiskkablet fra systemkortet.
- 2 Fjern skruerne, der fastgør harddiskmodulet til computerbunden.

**3** Løft vha. trækfligen harddiskmodulet ud af computerbunden.

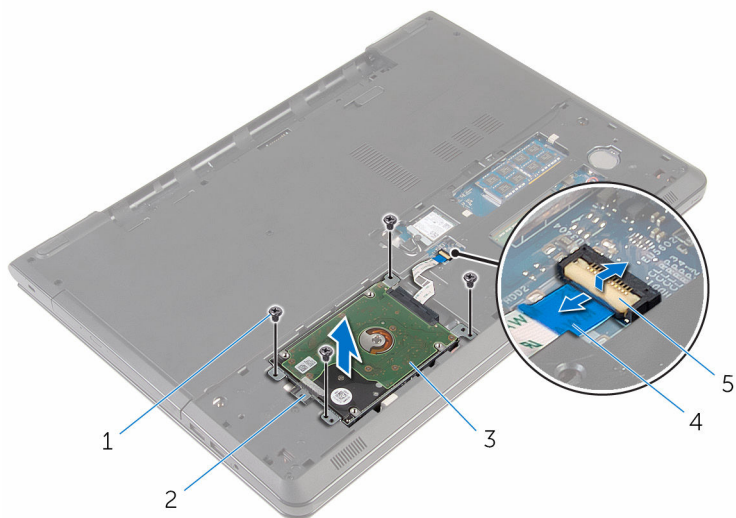

1 skruer (4)

2 trækflig

3 harddiskmodul

4 harddiskkabel

5 lås

**4** Frigør mellemkortet fra harddisken.

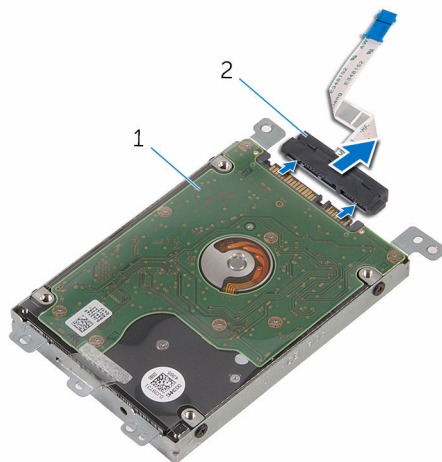

1 harddiskmodul

2 mellemlæg

- 5 Fjern skruerne, der fastgør harddiskens beslag til harddisken.
- 6 Løft harddiskens beslag af harddisken.

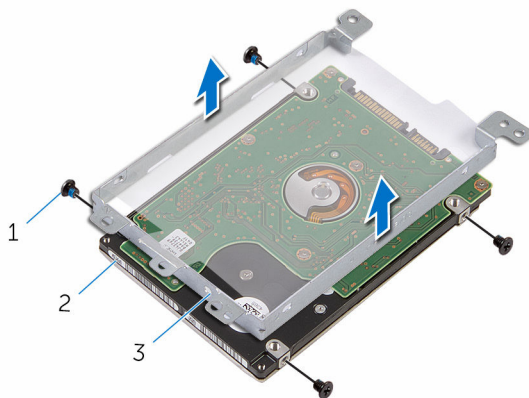

1 skruer (4)

2 harddisk

3 harddiskbeslag

# Sådan genmonteres harddisken

---

 **ADVARSEL:** Læs sikkerhedsinformationen der fulgte med din computer, inden du begynder at arbejde på computerens indvendige dele. Følg trinnene i, [Før du begynder at arbejde på computerens indvendige dele](#). Efter du har arbejdet inde i computeren, læs vejledningen i, [Efter arbejdet inde i din computer](#). For yderligere information om god praksis for sikkerhed se hjemmesiden, Regulatory Compliance på [www.dell.com/regulatory\\_compliance](http://www.dell.com/regulatory_compliance).

 **FORSIGTIG:** Harddiske er skrøbelige. Udvis omhyggelighed når du håndterer harddiske.

## Procedure

- 1 Flugt skruehullerne på harddiskbeslaget med skruehullerne i harddisken.
- 2 Genmonter skruerne, der fastgør harddiskbeslaget til harddisken.
- 3 Tilslut mellemkortet til harddisken.
- 4 Placer harddiskmodulet på computerbunden, og juster skruehullerne i harddiskmodulet ind efter skruehullerne i computerbunden.
- 5 Genmonter skruerne, der fastgør harddiskmodulet til computerbunden.
- 6 Skub harddiskkablet ind i stikket, og tryk ned på låsen for at fastgøre kablet.

## Efterfølgende forudsætninger

- 1 Genmonter [bunddækslet](#).
- 2 Genmonter [batteriet](#).

# Fjernelse af hukommelsesmodulerne

---



**ADVARSEL:** Læs sikkerhedsinformationen der fulgte med din computer, inden du begynder at arbejde på computerens indvendige dele. Følg trinnene i, [Før du begynder at arbejde på computerens indvendige dele](#). Efter du har arbejdet inde i computeren, læs vejledningen i, [Efter arbejdet inde i din computer](#). For yderligere information om god praksis for sikkerhed se hjemmesiden, Regulatory Compliance på [www.dell.com/regulatory\\_compliance](http://www.dell.com/regulatory_compliance).

## Forudsætninger

- 1 Fjern [batteriet](#).
- 2 Fjern [bunddækslet](#).

## Procedure

- 1 Brug fingerspidserne til forsigtigt at adskille fastgørelsesklemmerne på hver side af hukommelsesmodulslottet, indtil modulet springer op.



2 Træk og fjern hukommelsesmodul fra dets slot.

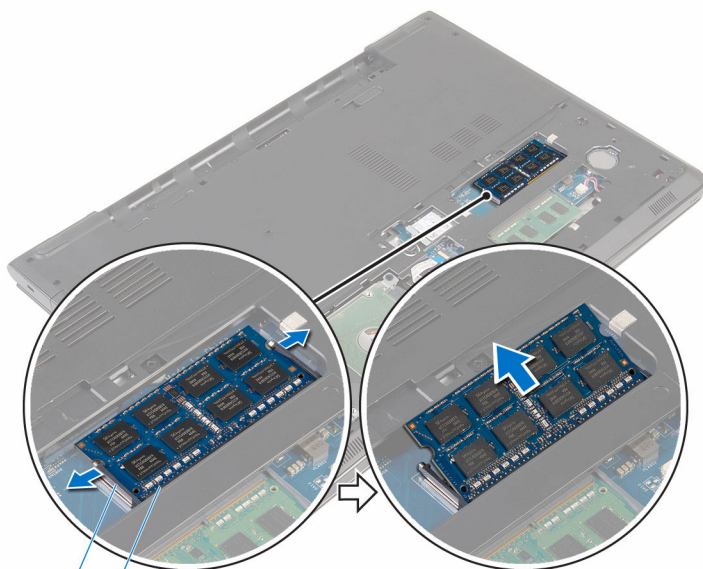

1  
2

1 fastgørelsesklemmer (2)

2 hukommelsesmodul

# Genmontering af hukommelsesmodulerne

---



**ADVARSEL:** Læs sikkerhedsinformationen der fulgte med din computer, inden du begynder at arbejde på computerens indvendige dele. Følg trinnene i, [Før du begynder at arbejde på computerens indvendige dele](#). Efter du har arbejdet inde i computeren, læs vejledningen i, [Efter arbejdet inde i din computer](#). For yderligere information om god praksis for sikkerhed se hjemmesiden, Regulatory Compliance på [www.dell.com/regulatory\\_compliance](http://www.dell.com/regulatory_compliance).

## Procedure

- 1 Juster hukommelsesmodulets indhak med tappen på hukommelsesmodulslottet.

- 2 Skub hukommelsesmodul i en vinkel helt ind i dets slot, og tryk hukommelsesmodul ned indtil det klikker på plads.

 **BEMÆRK:** Hvis du ikke hører et klik, skal du fjerne hukommelsesmodul og sætte det i igen.

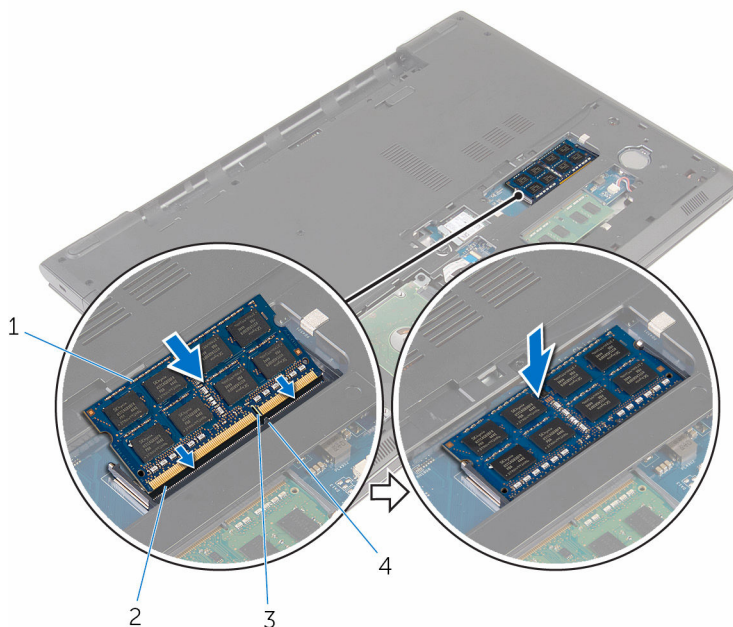

1 hukommelsesmodul

3 indhak

2 Hukommelsesmodulslot

4 tap

## Efterfølgende forudsætninger

- 1 Genmonter [bunddækslet](#).
- 2 Genmonter [batteriet](#).

# Fjernelse af trådløs-kortet

---



**ADVARSEL:** Læs sikkerhedsinformationen der fulgte med din computer, inden du begynder at arbejde på computerens indvendige dele. Følg trinnene i, [Før du begynder at arbejde på computerens indvendige dele](#). Efter du har arbejdet inde i computeren, læs vejledningen i, [Efter arbejdet inde i din computer](#). For yderligere information om god praksis for sikkerhed se hjemmesiden, Regulatory Compliance på [www.dell.com/regulatory\\_compliance](http://www.dell.com/regulatory_compliance).

## Forudsætninger

- 1 Fjern [batteriet](#).
- 2 Fjern [bunddækslet](#).

## Procedure

- 1 Fjern skruen der fastgør trådløs-kortets beslag og trådløs-kortet til systemkortet.
- 2 Løft trådløs-kortets beslag af trådløs-kortet.
- 3 Frakobl antennekablerne fra trådløs-kortet.

4 Skub og fjern trådløs-kortet fra systemkortet.

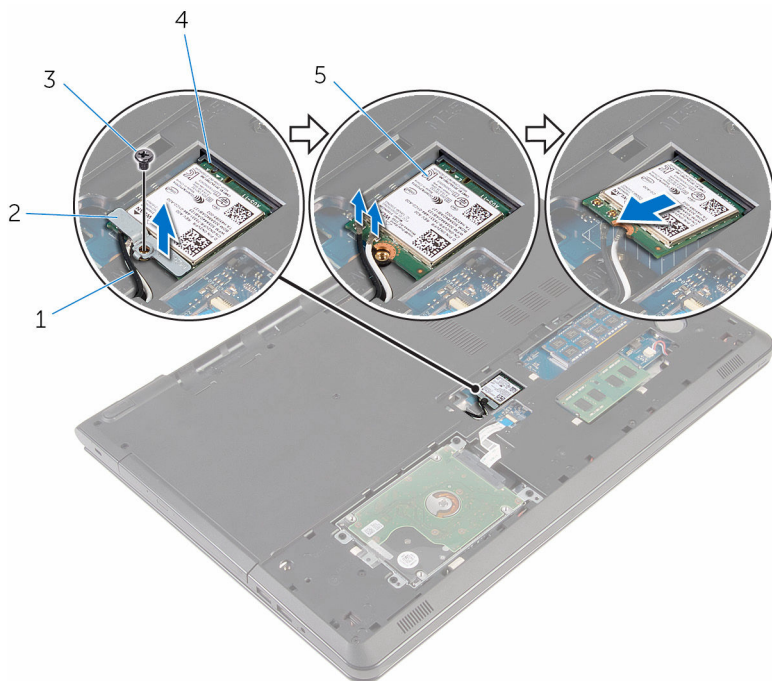

1 antennekabler (2)

3 skrue

5 trådløs-kort

2 beslag til trådløs-kort

4 trådløs-kortslot

# Genmontering af trådløskortet

---

 **ADVARSEL:** Læs sikkerhedsinformationen der fulgte med din computer, inden du begynder at arbejde på computerens indvendige dele. Følg trinnene i, [Før du begynder at arbejde på computerens indvendige dele](#). Efter du har arbejdet inde i computeren, læs vejledningen i, [Efter arbejdet inde i din computer](#). For yderligere information om god praksis for sikkerhed se hjemmesiden, Regulatory Compliance på [www.dell.com/regulatory\\_compliance](http://www.dell.com/regulatory_compliance).

## Procedure

 **FORSIGTIG:** For at undgå skader på trådløskortet, anbring ikke kabler under det.

- 1 Flugt udkæringen i trådløskortet med tappen på trådløskortets slot, og skub kortet ind i dets slot.
- 2 Flugt skruhullet i trådløskortet med systemkortets skruenhul.
- 3 Tilslut antennekablerne til det trådløskortet.

Følgende skema viser antennekablets farveskema for trådløskortet der understøttes af din computer.

Stik på trådløskortet	Antennekabelfarve
Hovedstik (hvid trekant)	hvid
Hjælpstik (sort trekant)	sort



- 4 Flugt skruhullet i trådløskortets beslag med systemkortets skruenhul.
- 5 Genmonter skruen der fastgør trådløskortets beslag og trådløskortet til systemkortet.

## Efterfølgende forudsætninger

- 1 Genmonter [bunddækslet](#).
- 2 Genmonter [batteriet](#).

# Sådan fjernes møntcellebatteriet

---

-  **ADVARSEL:** Læs sikkerhedsinformationen der fulgte med din computer, inden du begynder at arbejde på computerens indvendige dele. Følg trinnene i, [Før du begynder at arbejde på computerens indvendige dele](#). Efter du har arbejdet inde i computeren, læs vejledningen i, [Efter arbejdet inde i din computer](#). For yderligere information om god praksis for sikkerhed se hjemmesiden, Regulatory Compliance på [www.dell.com/regulatory\\_compliance](http://www.dell.com/regulatory_compliance).
-  **FORSIGTIG:** Fjernes møntcellebatteriet vil BIOS-konfigurationsprogrammernes indstillinger nulstilles til standardindstillingerne. Det anbefales, at du registrerer BIOS-indstillingerne, inden du fjerner møntcellebatteriet.

## Forudsætninger

- 1 Fjern [batteriet](#).
- 2 Fjern [bunddækslet](#).

## Procedure

Lirk forsigtigt, vha. en plastikpen, møntcellebatteriet ud af dets sokkel.



1 Plastikpen

2 møntcellebatteri

3 møntcellebatterisokkel



# Genmontering af møntcellebatteriet

---



**ADVARSEL:** Læs sikkerhedsinformationen der fulgte med din computer, inden du begynder at arbejde på computerens indvendige dele. Følg trinnene i, [Før du begynder at arbejde på computerens indvendige dele](#). Efter du har arbejdet inde i computeren, læs vejledningen i, [Efter arbejdet inde i din computer](#). For yderligere information om god praksis for sikkerhed se hjemmesiden, Regulatory Compliance på [www.dell.com/regulatory\\_compliance](http://www.dell.com/regulatory_compliance).

## Procedure

Placer, og klik møntcellebatteriet fast i dets sokkel, med dets positive pol opad.

## Efterfølgende forudsætninger

- 1 Genmonter [bunddækslet](#).
- 2 Genmonter [batteriet](#).

# Fjernelse af tastaturet

---



**ADVARSEL:** Læs sikkerhedsinformationen der fulgte med din computer, inden du begynder at arbejde på computerens indvendige dele. Følg trinnene i, [Før du begynder at arbejde på computerens indvendige dele](#). Efter du har arbejdet inde i computeren, læs vejledningen i, [Efter arbejdet inde i din computer](#). For yderligere information om god praksis for sikkerhed se hjemmesiden, Regulatory Compliance på [www.dell.com/regulatory\\_compliance](http://www.dell.com/regulatory_compliance).

## Forudsætninger

Fjern [batteriet](#).

## Procedure

- 1 Vend computeren om, og åbn skærmen så meget som muligt.

- 2** Brug en plastikpen til at frigøre tappene der fastgør tastaturet til håndfladestøttemodulet.



1 Plastikpen

2 tastatur

3 håndfladestøttemodul

- 3** Vend forsigtigt tastaturet om, og anbring det over håndfladestøtten.

- 4 Løft låsetappene og frakobl tastaturkablet og kablet til tastaturbaggrundslyset (valgfrit tilbehør) fra systemkortet.

 **BEMÆRK:** Tastaturbaggrundslyskablet findes kun i bærbare computere leveret med baggrundsbelyst tastatur.

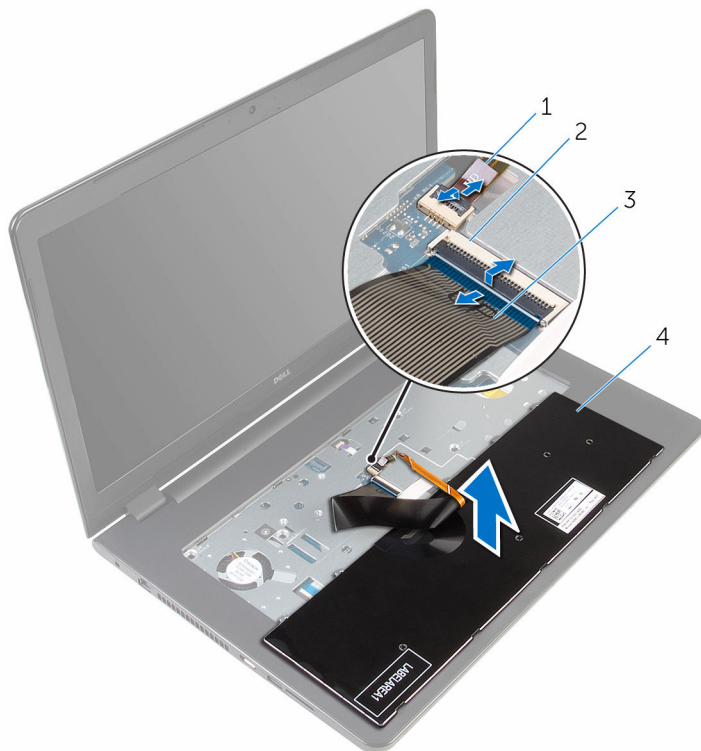

1 kabel til tastaturets  
baggrundsbelysning

2 lås

3 tastaturkabel

4 tastatur

- 5 Løft tastaturet sammen med kablerne ud fra håndfladestøttemodul.

# Sådan genmonteres tastaturet

---



**ADVARSEL:** Læs sikkerhedsinformationen der fulgte med din computer, inden du begynder at arbejde på computerens indvendige dele. Følg trinnene i, [Før du begynder at arbejde på computerens indvendige dele](#). Efter du har arbejdet inde i computeren, læs vejledningen i, [Efter arbejdet inde i din computer](#). For yderligere information om god praksis for sikkerhed se hjemmesiden, Regulatory Compliance på [www.dell.com/regulatory\\_compliance](http://www.dell.com/regulatory_compliance).

## Procedure

- 1 Skub tastaturkablet og kablet til tastaturets baggrundslys (valgfrit tilbehør) ind i deres respektive stik, og tryk ned på låsene for at fastgøre kablerne.
- 2 Vend tastaturet om.
- 3 Skub tappene på tastaturet ind i åbningerne i håndfladestøttemodulet og klik tastaturet på plads.

## Efterfølgende forudsætninger

Genmonter [batteriet](#).

# Fjernelse af det optiske drev

**!** ADVARSEL: Læs sikkerhedsinformationen der fulgte med din computer, inden du begynder at arbejde på computerens indvendige dele. Følg trinnene i, [Før du begynder at arbejde på computerens indvendige dele](#). Efter du har arbejdet inde i computeren, læs vejledningen i, [Efter arbejdet inde i din computer](#). For yderligere information om god praksis for sikkerhed se hjemmesiden, Regulatory Compliance på [www.dell.com/regulatory\\_compliance](http://www.dell.com/regulatory_compliance).

## Forudsætninger

- 1 Fjern [batteriet](#).
- 2 Fjern [tastaturet](#).

## Procedure

- 1 Fjern skruen, der fastgør det optiske drevmodul til computerbunden.

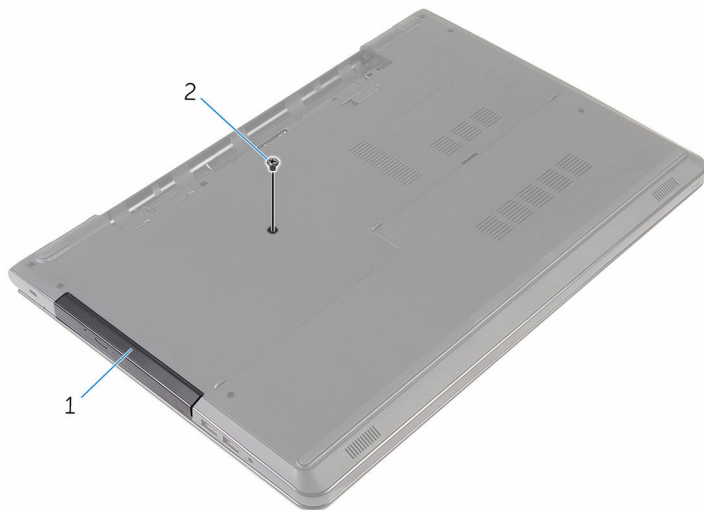

1 optisk drevmodul

2 skrue

- 2 Vend computeren med oversiden opad, og åbn skærmen.

- 3 Skub vha. en plastikpen det optiske drevmodul ud af den optiske drevbås.
- 4 Træk det optiske drevmodul ud af den optiske drevbås.



1 optisk drevmodul

2 håndfladestøtte

3 Plastikpen

- 5 Pirk forsigtigt den optiske drevfacet fri fra det optiske drev.

6 Fjern skruerne, som fastgør det optiske drevbeslag til det optiske drev.

 **BEMÆRK:** Bemærk orienteringen af det optiske drevbeslag så du kan sætte det korrekt tilbage.

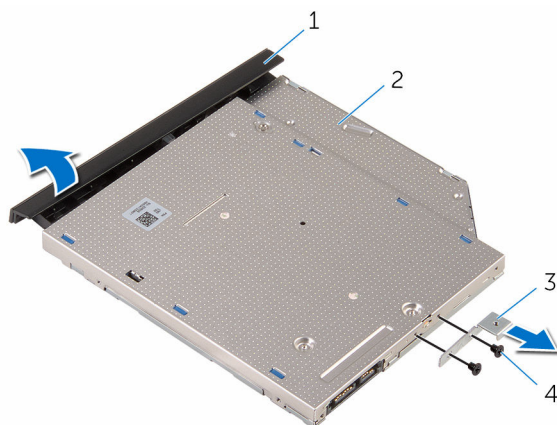

1 optisk drevfacet

2 optisk drev

3 det optiske drevs beslag

4 skruer (2)



# Genmontering af det optiske drev

---



**ADVARSEL:** Læs sikkerhedsinformationen der fulgte med din computer, inden du begynder at arbejde på computerens indvendige dele. Følg trinnene i, [Før du begynder at arbejde på computerens indvendige dele](#). Efter du har arbejdet inde i computeren, læs vejledningen i, [Efter arbejdet inde i din computer](#). For yderligere information om god praksis for sikkerhed se hjemmesiden, Regulatory Compliance på [www.dell.com/regulatory\\_compliance](http://www.dell.com/regulatory_compliance).

## Procedure

- 1 Juster skruehullerne i beslaget til det optiske drev ind med skruehullerne i det optiske drev.
  -  **BEMÆRK:** Du skal justere det optiske drevs beslag korrekt ind for at sikre, at det optiske drev kan fastgøres ordentligt til computeren. For korrekt orientering, se trin 6 i "[Fjernelse af det optiske drev](#)".
- 2 Genmonter de skruer, som fastgør beslaget til det optiske drev.
- 3 Flugt tappene på det optiske drevs facet med åbningerne i det optiske drev, og klik facetten på plads.
- 4 Skub det optiske drevmodul ind i den optiske drevbås.
- 5 Luk skærmen, og vend computeren om.
- 6 Genmonter skruen, der fastgør det optiske drevmodul til computerbunden.

## Efterfølgende forudsætninger

- 1 Genmonter [tastaturet](#).
- 2 Genmonter [batteriet](#).

# Sådan fjernes computerbunden

---



**ADVARSEL:** Læs sikkerhedsinformationen der fulgte med din computer, inden du begynder at arbejde på computerens indvendige dele. Følg trinnene i, [Før du begynder at arbejde på computerens indvendige dele](#). Efter du har arbejdet inde i computeren, læs vejledningen i, [Efter arbejdet inde i din computer](#). For yderligere information om god praksis for sikkerhed se hjemmesiden, Regulatory Compliance på [www.dell.com/regulatory\\_compliance](http://www.dell.com/regulatory_compliance).

## Forudsætninger

- 1 Fjern [batteriet](#).
- 2 Fjern [bunddækslet](#).
- 3 Følg proceduren fra trin 1 til trin 3 i "[Fjernelse af harddisken](#)".
- 4 Fjern [trådløs-kortet](#).
- 5 Fjern [tastaturet](#).
- 6 Følg proceduren fra trin 1 til trin 4 i "[Fjernelse af det optiske drev](#)".

## Procedure

- 1 Løft låsetappen og frakobl det optiske drevkabel fra systemkortet.

- 2 Fjern skruerne, der fastgør computerbunden til håndfladestøttemodulet.



1 skruer (4)

2 lås til stik

3 optisk drevkabel

- 3 Luk skærmen, og vend computeren om.
- 4 Frakobl højtalercablet fra systemkortet.
- 5 Fjern antennekablerne fra kabelkanalerne i computerbunden.

6 Fjern skruerne, der fastgør computerbunden til håndfladestøttemodulet.

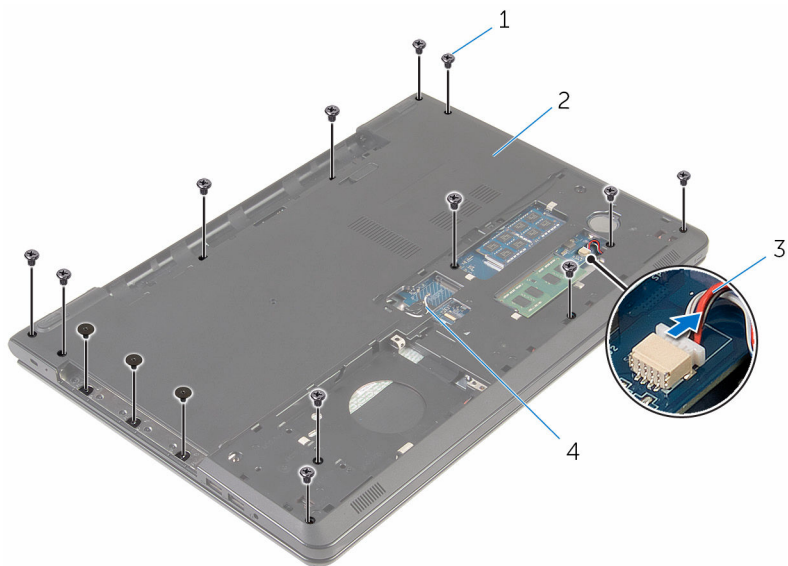

1 skruer (15)

2 computerbund

3 højttalerkabel

4 antennekabler (2)

- 7 Brug fingerspidserne, startende bagfra, til at lirke computerbunden ud af håndfladestøttemodulet.

 **BEMÆRK:** Kontroller, at antennekablerne er fjernet helt fra kabelkanalerne i computerbunden.



1 computerbund

- 8 Vend computerbunden om.  
9 Fjern det [optiske drev-mellemlæg](#).

10 Fjern [højtalerne](#).

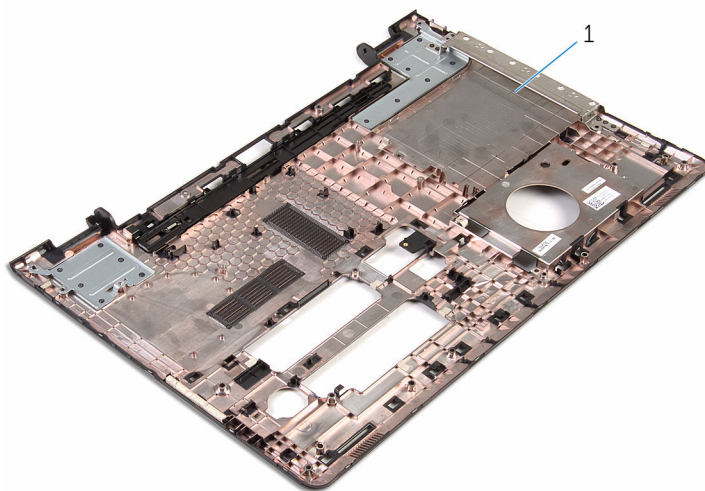

1 computerbund

# Sådan genmonteres computerbunden

---



**ADVARSEL:** Læs sikkerhedsinformationen der fulgte med din computer, inden du begynder at arbejde på computerens indvendige dele. Følg trinnene i, [Før du begynder at arbejde på computerens indvendige dele](#). Efter du har arbejdet inde i computeren, læs vejledningen i, [Efter arbejdet inde i din computer](#). For yderligere information om god praksis for sikkerhed se hjemmesiden, Regulatory Compliance på [www.dell.com/regulatory\\_compliance](http://www.dell.com/regulatory_compliance).

## Procedure

- 1 Genmonter det [optiske drev-mellemlæg](#).
- 2 Genmonter [højtalerne](#).
- 3 Skub antennekablerne og højtalerkablet igennem deres respektive åbninger i computerbunden.
- 4 Flugt tappene på computerbunden med indhakkene i håndfladestøttemodulet og klik computerbunden på plads.
- 5 Genmonter skruerne, der fastgør computerbunden til håndfladestøttemodulet.
- 6 Tilslut højtalerkablet til systemkortet.
- 7 Vend computeren med oversiden opad, og åbn skærmen.
- 8 Genmonter skruerne, der fastgør computerbunden til håndfladestøttemodulet.
- 9 Skub det optiske drevkabel ind i stikket på systemkortet, og tryk ned på låsen for at fastgøre kablet.

## Efterfølgende forudsætninger

- 1 Følg proceduren fra trin 4 til trin 7 i "[Genmontering af det optiske drev](#)".
- 2 Genmonter [tastaturet](#).
- 3 Genmonter [trådløs-kortet](#).
- 4 Følg trinnene fra trin 4 til trin 6 i "[Genmontering af harddisken](#)".
- 5 Genmonter [bunddækslet](#).
- 6 Genmonter [batteriet](#).

# Sådan fjernes højttalerne

---



**ADVARSEL:** Læs sikkerhedsinformationen der fulgte med din computer, inden du begynder at arbejde på computerens indvendige dele. Følg trinnene i, [Før du begynder at arbejde på computerens indvendige dele](#). Efter du har arbejdet inde i computeren, læs vejledningen i, [Efter arbejdet inde i din computer](#). For yderligere information om god praksis for sikkerhed se hjemmesiden, Regulatory Compliance på [www.dell.com/regulatory\\_compliance](http://www.dell.com/regulatory_compliance).

## Forudsætninger

- 1 Fjern [batteriet](#).
- 2 Fjern [bunddækslet](#).
- 3 Følg proceduren fra trin 1 til trin 3 i "[Fjernelse af harddisken](#)".
- 4 Fjern [trådløs-kortet](#).
- 5 Fjern [tastaturet](#).
- 6 Følg proceduren fra trin 1 til trin 4 i "[Fjernelse af det optiske drev](#)".
- 7 Følg proceduren fra trin 1 til trin 7 i "[Fjernelse af computerbunden](#)".

## Procedure

- 1 Bemærk højttalerkablets fremføring på computerbunden og frigør kablet fra kabelkanalerne.



2 Løft højttalerne sammen med kablet ud af computerbunden.

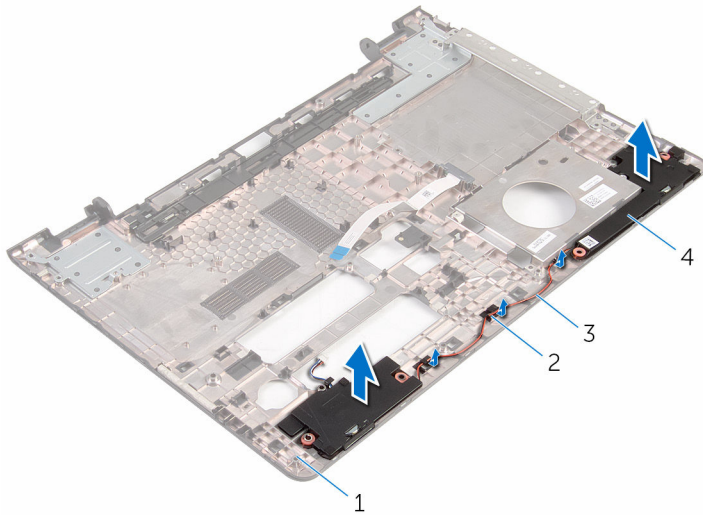

1 computerbund

3 højttalerkabel

2 kabelkanaler

4 højttalere (2)

# Sådan genmonteres højttalerne

---



**ADVARSEL:** Læs sikkerhedsinformationen der fulgte med din computer, inden du begynder at arbejde på computerens indvendige dele. Følg trinnene i, [Før du begynder at arbejde på computerens indvendige dele](#). Efter du har arbejdet inde i computeren, læs vejledningen i, [Efter arbejdet inde i din computer](#). For yderligere information om god praksis for sikkerhed se hjemmesiden, Regulatory Compliance på [www.dell.com/regulatory\\_compliance](http://www.dell.com/regulatory_compliance).

## Procedure

- 1 Anbring vha. styremærkerne højttalerne på computerbunden.
- 2 Før højttalerkablet igennem computerbundens kabelkanaler.

## Efterfølgende forudsætninger

- 1 Følg proceduren fra trin 3 til trin 8 i "[Genmontering af computerbunden](#)".
- 2 Følg proceduren fra trin 4 til trin 7 i "[Genmontering af det optiske drev](#)".
- 3 Genmonter [tastaturet](#).
- 4 Genmonter [trådløs-kortet](#).
- 5 Følg trinnene fra trin 4 til trin 6 i "[Genmontering af harddisken](#)".
- 6 Genmonter [bunddækslet](#).
- 7 Genmonter [batteriet](#).

# Fjernelse af det optiske drev-mellemlæg

---



**ADVARSEL:** Læs sikkerhedsinformationen der fulgte med din computer, inden du begynder at arbejde på computerens indvendige dele. Følg trinnene i, [Før du begynder at arbejde på computerens indvendige dele](#). Efter du har arbejdet inde i computeren, læs vejledningen i, [Efter arbejdet inde i din computer](#). For yderligere information om god praksis for sikkerhed se hjemmesiden, Regulatory Compliance på [www.dell.com/regulatory\\_compliance](http://www.dell.com/regulatory_compliance).

## Forudsætninger

- 1 Fjern [batteriet](#).
- 2 Fjern [bunddækslet](#).
- 3 Følg proceduren fra trin 1 til trin 3 i "[Fjernelse af harddisken](#)".
- 4 Fjern [trådløs-kortet](#).
- 5 Fjern [tastaturet](#).
- 6 Følg proceduren fra trin 1 til trin 4 i "[Fjernelse af det optiske drev](#)".
- 7 Følg proceduren fra trin 1 til trin 7 i "[Fjernelse af computerbunden](#)".

## Procedure

Frigør det optiske drev-mellemlæg fra tappene på computerbunden.

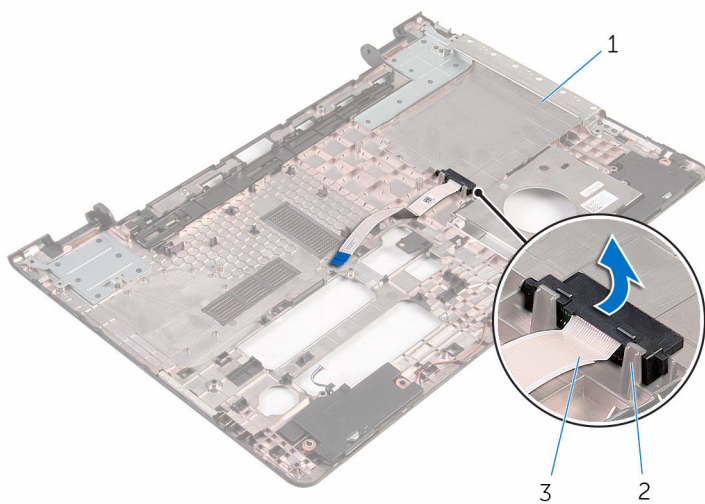

1 computerbund

2 tappe (2)

3 optisk drev-mellemlæg

# Sådan genmonteres det optiske drev-mellemlæg

---



**ADVARSEL:** Læs sikkerhedsinformationen der fulgte med din computer, inden du begynder at arbejde på computerens indvendige dele. Følg trinnene i, [Før du begynder at arbejde på computerens indvendige dele](#). Efter du har arbejdet inde i computeren, læs vejledningen i, [Efter arbejdet inde i din computer](#). For yderligere information om god praksis for sikkerhed se hjemmesiden, Regulatory Compliance på [www.dell.com/regulatory\\_compliance](http://www.dell.com/regulatory_compliance).

## Procedure

Juster det optiske drev-mellemlæg ind med tappene på computerbunden og klik det på plads.

## Efterfølgende forudsætninger

- 1 Følg proceduren fra trin 3 til trin 8 i "[Genmontering af computerbunden](#)".
- 2 Følg proceduren fra trin 4 til trin 7 i "[Genmontering af det optiske drev](#)".
- 3 Genmonter [tastaturet](#).
- 4 Genmonter [trådløs-kortet](#).
- 5 Følg trinnene fra trin 4 til trin 6 i "[Genmontering af harddisken](#)".
- 6 Genmonter [bunddækslet](#).
- 7 Genmonter [batteriet](#).

# Sådan fjernes I/O-kortet

---



**ADVARSEL:** Læs sikkerhedsinformationen der fulgte med din computer, inden du begynder at arbejde på computerens indvendige dele. Følg trinnene i, [Før du begynder at arbejde på computerens indvendige dele](#). Efter du har arbejdet inde i computeren, læs vejledningen i, [Efter arbejdet inde i din computer](#). For yderligere information om god praksis for sikkerhed se hjemmesiden, Regulatory Compliance på [www.dell.com/regulatory\\_compliance](http://www.dell.com/regulatory_compliance).

## Forudsætninger

- 1 Fjern [batteriet](#).
- 2 Fjern [bunddækslet](#).
- 3 Følg proceduren fra trin 1 til trin 3 i "[Fjernelse af harddisken](#)".
- 4 Fjern [trådløs-kortet](#).
- 5 Fjern [tastaturet](#).
- 6 Følg proceduren fra trin 1 til trin 4 i "[Fjernelse af det optiske drev](#)".
- 7 Følg proceduren fra trin 1 til trin 6 i "[Fjernelse af computerbunden](#)".

## Procedure

- 1 Fjern skruen, der fastgør I/O-kortet til håndfladestøttemodulet.
- 2 Løft I/O-kortet op, og vend det om.

**3** Løft låsen og frakobl I/O-kortets kabel fra I/O-kortet.

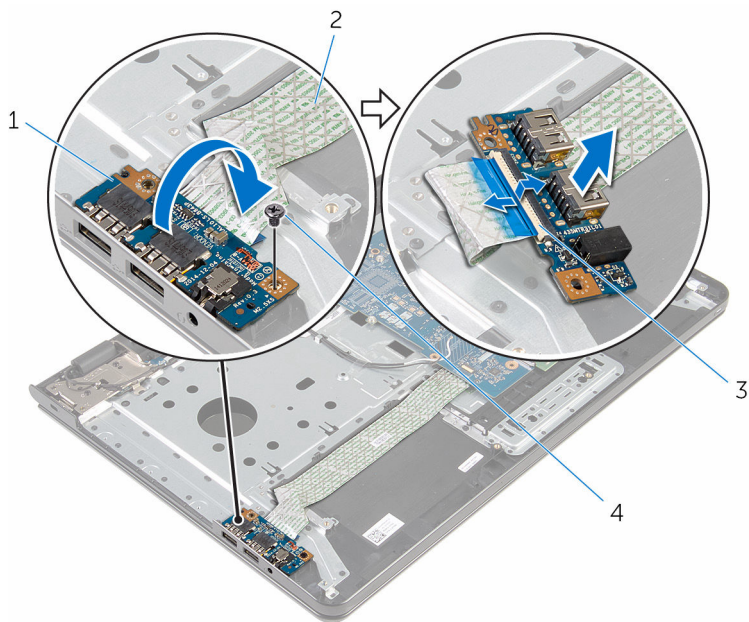

1 I/O-kort

3 lås

2 I/O-kortets kabel

4 skrue

# Sådan genmonteres I/O-kortet

---



**ADVARSEL:** Læs sikkerhedsinformationen der fulgte med din computer, inden du begynder at arbejde på computerens indvendige dele. Følg trinnene i, [Før du begynder at arbejde på computerens indvendige dele](#). Efter du har arbejdet inde i computeren, læs vejledningen i, [Efter arbejdet inde i din computer](#). For yderligere information om god praksis for sikkerhed se hjemmesiden, Regulatory Compliance på [www.dell.com/regulatory\\_compliance](http://www.dell.com/regulatory_compliance).

## Procedure

- 1 Sæt I/O-kortets kabel i dets stik, og tryk ned på låsen til stikket for at fastgøre kablet.
- 2 Vend I/O-kortet om, og flugt skruehullerne i I/O-kortet med skruehullerne i håndfladestøttemodulet.
- 3 Genmonter skruen, der fastgør I/O-kortet til håndfladestøttemodulet.



## Efterfølgende forudsætninger

- 1 Følg proceduren fra trin 3 til trin 8 i "[Genmontering af computerbunden](#)".
- 2 Følg proceduren fra trin 4 til trin 7 i "[Genmontering af det optiske drev](#)".
- 3 Genmonter [tastaturet](#).
- 4 Genmonter [trådløs-kortet](#).
- 5 Følg trinnene fra trin 4 til trin 6 i "[Genmontering af harddisken](#)".
- 6 Genmonter [bunddækslet](#).
- 7 Genmonter [batteriet](#).



# Sådan fjernes kølelegememodulet

---

-  **ADVARSEL:** Læs sikkerhedsinformationen der fulgte med din computer, inden du begynder at arbejde på computerens indvendige dele. Følg trinnene i, [Før du begynder at arbejde på computerens indvendige dele](#). Efter du har arbejdet inde i computeren, læs vejledningen i, [Efter arbejdet inde i din computer](#). For yderligere information om god praksis for sikkerhed se hjemmesiden, Regulatory Compliance på [www.dell.com/regulatory\\_compliance](http://www.dell.com/regulatory_compliance).
-  **ADVARSEL:** Kølelegememodulet kan blive varmt under normal drift. Lad det køle tilstrækkeligt af, inden du rører ved det.
-  **FORSIGTIG:** For maksimal køling af processoren, rør ikke varmeafledningsområderne. Det fedt du har på fingrene, kan reducere effekten af den termiske fedts varmeafledning.

## Forudsætninger

- 1 Fjern [batteriet](#).
- 2 Fjern [bunddækslet](#).
- 3 Følg proceduren fra trin 1 til trin 3 i "[Fjernelse af harddisken](#)".
- 4 Fjern [trådløs-kortet](#).
- 5 Fjern [tastaturet](#).
- 6 Følg proceduren fra trin 1 til trin 4 i "[Fjernelse af det optiske drev](#)".
- 7 Følg proceduren fra trin 1 til trin 6 i "[Fjernelse af computerbunden](#)".

## Procedure (diskret grafikkort)

- 1 Kobl blæserkablet fra systemkortet.
- 2 Løsn monteringsskrueene, der fastgør kølelegememodulet til systemkortet, i rækkefølgen angivet på kølelegememodulet.
- 3 Fjern skrueene, der fastgør kølelegemet til bundkortet.

- 4 Løft kølelegemodul op fra systemkortet.

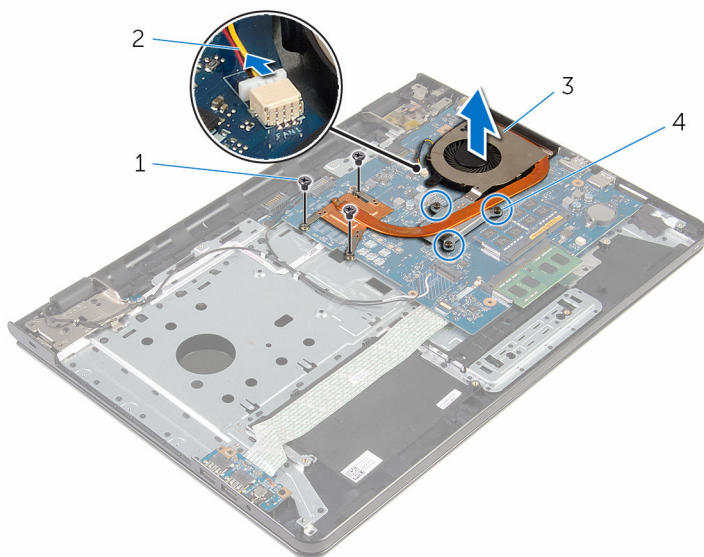

1 skruer (3)

2 blæserkabel

3 kølelegemodul

4 monteringskrue (3)

## Procedure (integreret grafikkort)

- 1 Kobl blæserkablet fra systemkortet.
- 2 Løsn monteringskrue, der fastgør kølelegemodul til systemkortet, i rækkefølgen angivet på kølelegemodul.
- 3 Fjern skrue, der fastgør kølelegemet til bundkortet.

4 Løft kølelegemodul op fra systemkortet.

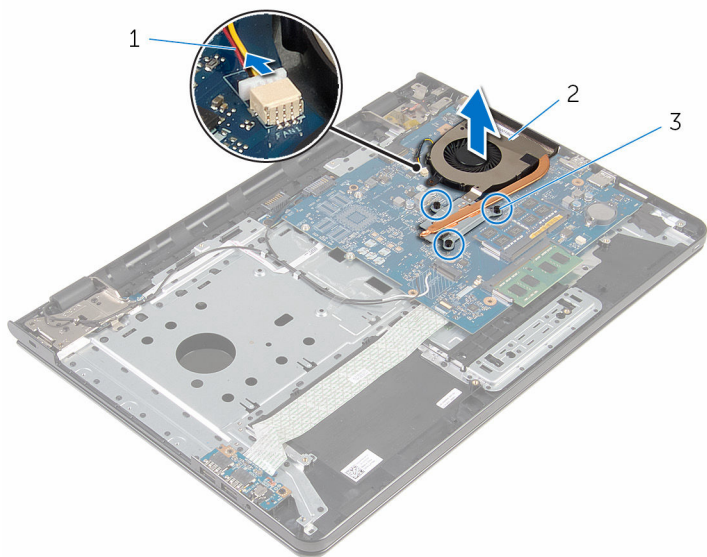

1 blæserkabel

2 kølelegemodul

3 monteringskrue (3)

# Sådan genmonteres kølelegememodulet

---

 **ADVARSEL:** Læs sikkerhedsinformationen der fulgte med din computer, inden du begynder at arbejde på computerens indvendige dele. Følg trinnene i, [Før du begynder at arbejde på computerens indvendige dele](#). Efter du har arbejdet inde i computeren, læs vejledningen i, [Efter arbejdet inde i din computer](#). For yderligere information om god praksis for sikkerhed se hjemmesiden, Regulatory Compliance på [www.dell.com/regulatory\\_compliance](http://www.dell.com/regulatory_compliance).

 **FORSIGTIG:** Forkert placering af kølelegemet kan beskadige systemkortet og processoren.

 **BEMÆRK:** Det oprindelige termiske fedt kan genbruges, hvis det oprindelige systemkort og blæser geninstalleres sammen. Hvis enten systemkortet eller blæseren er udskiftet, anvend det termiske underlag der følger med sættet, for at sikre en god varmeafledning.

## Procedure

 **BEMÆRK:** Det oprindelige termiske fedt kan genbruges, hvis det oprindelige systemkort og blæser geninstalleres sammen. Hvis enten systemkortet eller blæseren er udskiftet, anvend det termiske underlag der følger med sættet, for at sikre en god varmeafledning.

- 1 Flugt kølelegememodulets skruehuller med systemkortets skruehuller.
- 2 Spænd monteringsskrueerne, der fastgør kølelegememodul til systemkortet i rækkefølgen angivet på kølelegememodul.
- 3 Genmonter skrueerne, der fastgør kølelegememodul til systemkortet.
- 4 Tilslut blæserkablet til systemkortet.

## Efterfølgende forudsætninger

- 1 Følg proceduren fra trin 3 til trin 8 i "[Genmontering af computerbunden](#)".
- 2 Følg proceduren fra trin 4 til trin 7 i "[Genmontering af det optiske drev](#)".
- 3 Genmonter [tastaturet](#).
- 4 Genmonter [trådløs-kortet](#).
- 5 Følg trinnene fra trin 4 til trin 6 i "[Genmontering af harddisken](#)".

- 6 Genmonter [bunddækslet](#).
- 7 Genmonter [batteriet](#).

# Fjernelse af systemkortet

---

 **ADVARSEL:** Læs sikkerhedsinformationen der fulgte med din computer, inden du begynder at arbejde på computerens indvendige dele. Følg trinnene i, [Før du begynder at arbejde på computerens indvendige dele](#). Efter du har arbejdet inde i computeren, læs vejledningen i, [Efter arbejdet inde i din computer](#). For yderligere information om god praksis for sikkerhed se hjemmesiden, Regulatory Compliance på [www.dell.com/regulatory\\_compliance](http://www.dell.com/regulatory_compliance).

 **BEMÆRK:** Din computers servicemærke er placeret på systemkortet. Du skal indtaste servicemærket i BIOS-installationsprogrammet, efter du har udskiftet systemkortet.

 **BEMÆRK:** Ved udskiftning af systemkortet fjernes alle ændringer, du har foretaget i BIOS under systeminstallationen. Du skal foretage de ønskede ændringer igen, efter udskiftning af systemkortet.

 **BEMÆRK:** Bemærk stikkens placering, inden du frakobler kablerne fra systemkortet, så du kan tilslutte dem korrekt igen, når du har genmonteret systemkortet.

## Forudsætninger

- 1 Fjern [batteriet](#).
- 2 Fjern [bunddækslet](#).
- 3 Følg proceduren fra trin 1 til trin 3 i "[Fjernelse af harddisken](#)".
- 4 Fjern [trådløs-kortet](#).
- 5 Fjern [hukommelsesmodulerne](#).
- 6 Fjern [møntcellebatteriet](#).
- 7 Fjern [tastaturet](#).
- 8 Følg proceduren fra trin 1 til trin 4 i "[Fjernelse af det optiske drev](#)".
- 9 Følg proceduren fra trin 1 til trin 6 i "[Fjernelse af computerbunden](#)".
- 10 Fjern [I/O-kortet](#).
- 11 Fjern [kølelegememodulet](#).

## Procedure

- 1 Vend computeren om, og åbn skærmen så meget som muligt.

- 2 Løft stikkens låsetappe og frakobl strømknappkortets kabel og kablet til berøringspladen fra systemkortet.



1 kablet til strømknappkortet      2 berøringspladens kabel

- 3 Luk skærmen, og vend computeren om.
- 4 Løft låsetappen og frakobl skærmkablet fra systemkortet.
- 5 Fjern skruen, der fastgør systemkortet til håndfladestøttemodulet.

- 6 Pil I/O-kortets kabel af håndfladestøttemodulet.

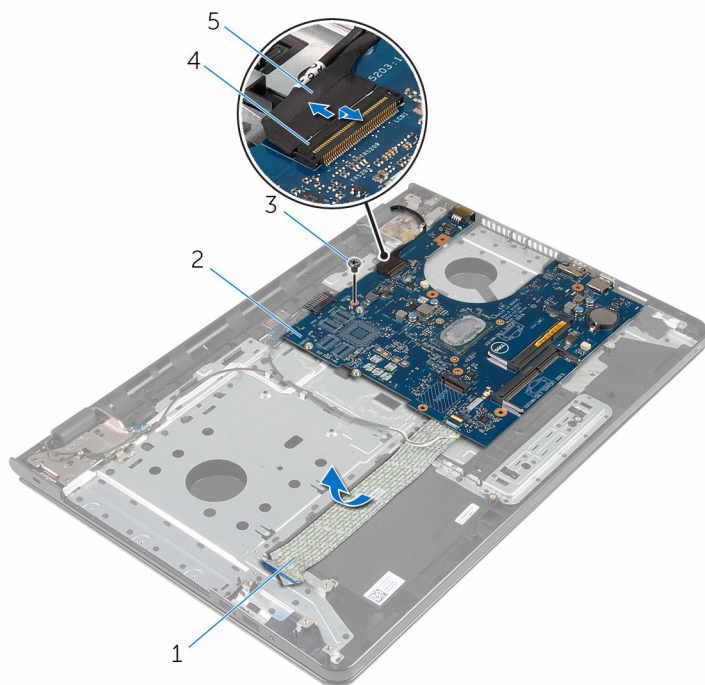

- |   |                   |   |              |
|---|-------------------|---|--------------|
| 1 | I/O-kortets kabel | 2 | systemkort   |
| 3 | skruer            | 4 | lås til stik |
| 5 | skærmkabel        |   |              |

- 7 Løft forsigtigt systemkortet fra den inderste kant og frigør systemkortet fra dets stik på håndfladestøttemodulet.



**8** Vend systemkortet om.

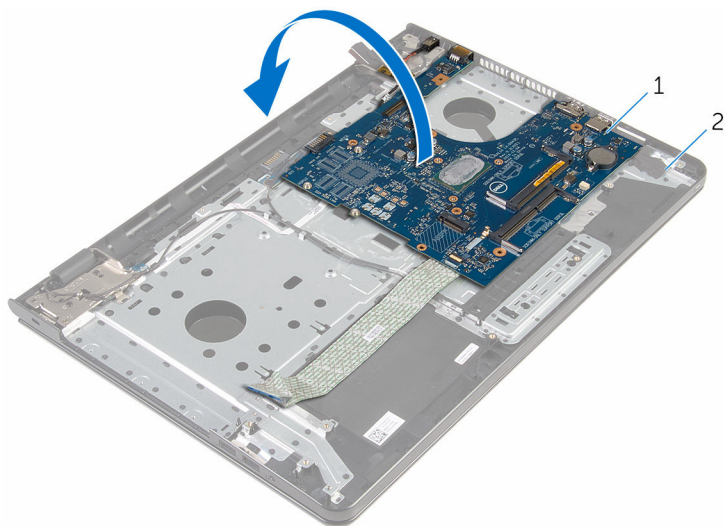

1 systemkort

2 håndfladestøttemodul

**9** Frakobl strømadapterportens kabel fra systemkortet.

**10** Løft låsen og frakobl I/O-kortets kabel fra systemkortet.

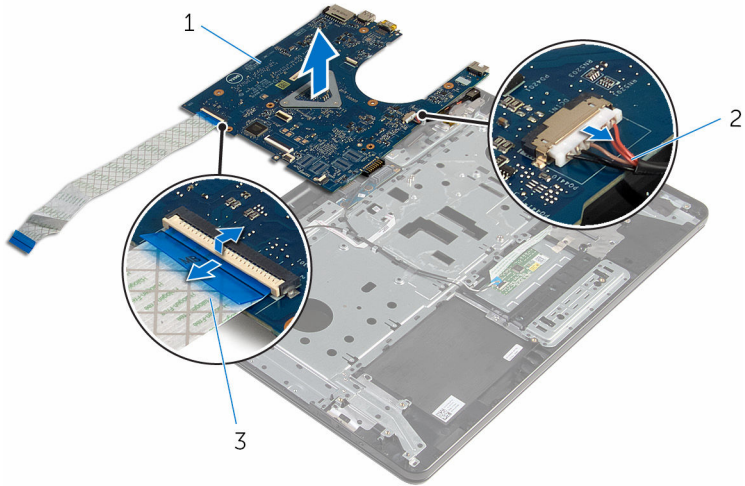

1 systemkort

2 strømadapterportens  
kabel

3 I/O-kortets kabel

**11** Løft systemkortet op fra computerbunden.

# Genmontering af systemkortet

---

 **ADVARSEL:** Læs sikkerhedsinformationen der fulgte med din computer, inden du begynder at arbejde på computerens indvendige dele. Følg trinnene i, [Før du begynder at arbejde på computerens indvendige dele](#). Efter du har arbejdet inde i computeren, læs vejledningen i, [Efter arbejdet inde i din computer](#). For yderligere information om god praksis for sikkerhed se hjemmesiden, Regulatory Compliance på [www.dell.com/regulatory\\_compliance](http://www.dell.com/regulatory_compliance).

 **BEMÆRK:** Din computers servicemærke er placeret på systemkortet. Du skal indtaste servicemærket i BIOS-installationsprogrammet, efter du har udskiftet systemkortet.

 **BEMÆRK:** Ved udskiftning af systemkortet fjernes alle ændringer, du har foretaget i BIOS under systeminstallationen. Du skal foretage de ønskede ændringer igen, efter udskiftning af systemkortet.

## Procedure

 **FORSIGTIG:** Kontroller at der ikke er placeret kabler under systemkortet for ikke at beskadige det.

- 1 Tilslut strømadapterportens kabel til systemkortet.
- 2 Skub kablet til I/O-kortet ind i stikket, og tryk ned på låsen for at fastgøre kablet.
- 3 Vend systemkortet om.
- 4 Skub portene på systemkortet ind i deres slots i håndfladestøttemodulet.
- 5 Flugt skruehullet i systemkortet med skruehullet i håndfladestøttemodulet.
- 6 Genmonter skruen, der fastgør systemkortet til håndfladestøttemodulet.
- 7 Klæb I/O-kortets kabel på håndfladestøttemodulet.
- 8 Skub skærmkablet ind i stikket, og tryk ned på låsen for at fastgøre kablet til systemkortet.
- 9 Vend computeren med oversiden opad, og åbn skærmen.
- 10 Skub strømknapkortets kabel og berøringspladens kabel ind i deres respektive stik, og tryk ned på låsene for at fastgøre kablerne.

## Efterfølgende forudsætninger

- 1 Genmonter [kølelegememodulet](#).
- 2 Genmonter [I/O-kortet](#).
- 3 Følg proceduren fra trin 3 til trin 8 i "[Genmontering af computerbunden](#)".
- 4 Følg proceduren fra trin 4 til trin 7 i "[Genmontering af det optiske drev](#)".
- 5 Genmonter [tastaturet](#).
- 6 Genmonter [møntcellebatteriet](#).
- 7 Genmonter [hukommelsesmodulerne](#).
- 8 Genmonter [trådløs-kortet](#).
- 9 Følg trinnene fra trin 4 til trin 6 i "[Genmontering af harddisken](#)".
- 10 Genmonter [bunddækslet](#).
- 11 Genmonter [batteriet](#).

# Fjernelse af batteristikkortet

---



**ADVARSEL:** Læs sikkerhedsinformationen der fulgte med din computer, inden du begynder at arbejde på computerens indvendige dele. Følg trinnene i, [Før du begynder at arbejde på computerens indvendige dele](#). Efter du har arbejdet inde i computeren, læs vejledningen i, [Efter arbejdet inde i din computer](#). For yderligere information om god praksis for sikkerhed se hjemmesiden, Regulatory Compliance på [www.dell.com/regulatory\\_compliance](http://www.dell.com/regulatory_compliance).

## Forudsætninger

- 1 Fjern [batteriet](#).
- 2 Fjern [bunddækslet](#).
- 3 Følg proceduren fra trin 1 til trin 3 i "[Fjernelse af harddisken](#)".
- 4 Fjern [trådløs-kortet](#).
- 5 Fjern [hukommelsesmodulerne](#).
- 6 Fjern [tastaturet](#).
- 7 Følg proceduren fra trin 1 til trin 4 i "[Fjernelse af det optiske drev](#)".
- 8 Følg proceduren fra trin 1 til trin 6 i "[Fjernelse af computerbunden](#)".
- 9 Fjern [I/O-kortet](#).
- 10 Fjern [kølelegememodulet](#).
- 11 Fjern [systemkortet](#).

## Procedure

- 1 Pil tapen af, der fastgør antennekablet til håndfladestøttemodulet.
- 2 Fjern antennekablet fra kabelkanalerne på batteristikkortet.
- 3 Fjern skruerne, der fastgør batteristikkortet til håndfladestøttemodulet.

4 Løft batteristikkortet af håndfladestøttemodul.

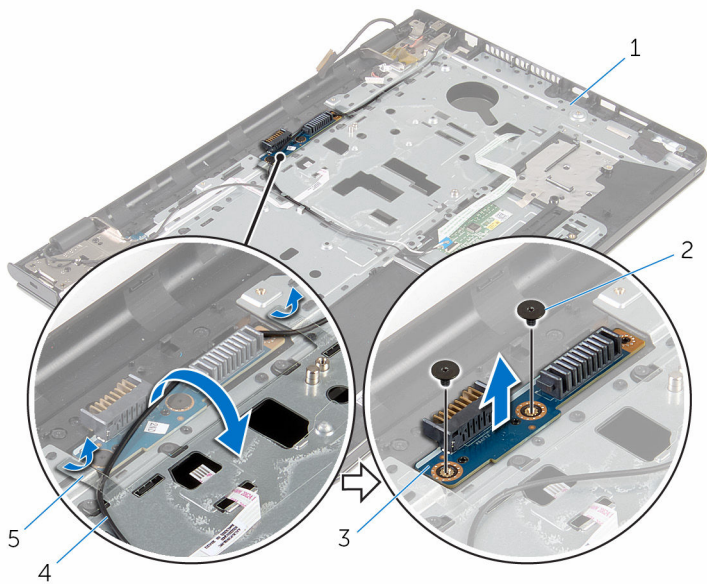

1 håndfladestøttemodul

3 batteristikkort

5 tape (2)

2 skruer (2)

4 antennekabel

# Sådan genmonteres batteristikkortet

---



**ADVARSEL:** Læs sikkerhedsinformationen der fulgte med din computer, inden du begynder at arbejde på computerens indvendige dele. Følg trinnene i, [Før du begynder at arbejde på computerens indvendige dele](#). Efter du har arbejdet inde i computeren, læs vejledningen i, [Efter arbejdet inde i din computer](#). For yderligere information om god praksis for sikkerhed se hjemmesiden, Regulatory Compliance på [www.dell.com/regulatory\\_compliance](http://www.dell.com/regulatory_compliance).

## Procedure

- 1 Flugt skruehullerne i batteristikkortet med skruehullerne i håndfladestøttemodulet.
- 2 Genmonter skruerne, der fastgør batteristikkortet til håndfladestøttemodulet.
- 3 Før antennekablet igennem kabelkanalerne på batteristikkortet.
- 4 Påklæb tapen, der fastgør antennekablet til håndfladestøttemodulet.

## Efterfølgende forudsætninger

- 1 Genmonter [systemkortet](#).
- 2 Genmonter [kølelegemodulet](#).
- 3 Genmonter [I/O-kortet](#).
- 4 Følg proceduren fra trin 3 til trin 8 i "[Genmontering af computerbunden](#)".
- 5 Følg proceduren fra trin 4 til trin 7 i "[Genmontering af det optiske drev](#)".
- 6 Genmonter [tastaturet](#).
- 7 Genmonter [hukommelsesmodulerne](#).
- 8 Genmonter [trådløs-kortet](#).
- 9 Følg trinnene fra trin 4 til trin 6 i "[Genmontering af harddisken](#)".
- 10 Genmonter [bunddækslet](#).
- 11 Genmonter [batteriet](#).

# Fjernelse strømadapterporten

---



**ADVARSEL:** Læs sikkerhedsinformationen der fulgte med din computer, inden du begynder at arbejde på computerens indvendige dele. Følg trinene i, [Før du begynder at arbejde på computerens indvendige dele](#). Efter du har arbejdet inde i computeren, læs vejledningen i, [Efter arbejdet inde i din computer](#). For yderligere information om god praksis for sikkerhed se hjemmesiden, Regulatory Compliance på [www.dell.com/regulatory\\_compliance](http://www.dell.com/regulatory_compliance).

## Forudsætninger

- 1 Fjern [batteriet](#).
- 2 Fjern [bunddækslet](#).
- 3 Følg proceduren fra trin 1 til trin 3 i "[Fjernelse af harddisken](#)".
- 4 Fjern [trådløs-kortet](#).
- 5 Fjern [hukommelsesmodulerne](#).
- 6 Fjern [tastaturet](#).
- 7 Følg proceduren fra trin 1 til trin 4 i "[Fjernelse af det optiske drev](#)".
- 8 Følg proceduren fra trin 1 til trin 6 i "[Fjernelse af computerbunden](#)".
- 9 Fjern [I/O-kortet](#).
- 10 Fjern [kølelegememodulet](#).
- 11 Fjern [systemkortet](#).

## Procedure

- 1 Bemærk strømadapterportens kabelføring, og fjern kablet fra kabelkanalerne i håndfladestøttemodulet.
- 2 Fjern skruen, der fastgør strømadapterporten til håndfladestøttemodulet.
- 3 Pil tapen af, der fastgør strømadapterportens kabel til håndfladestøttemodulet.



- 4 Løft strømadapterporten og dens kabel op fra håndfladestøttemodul.

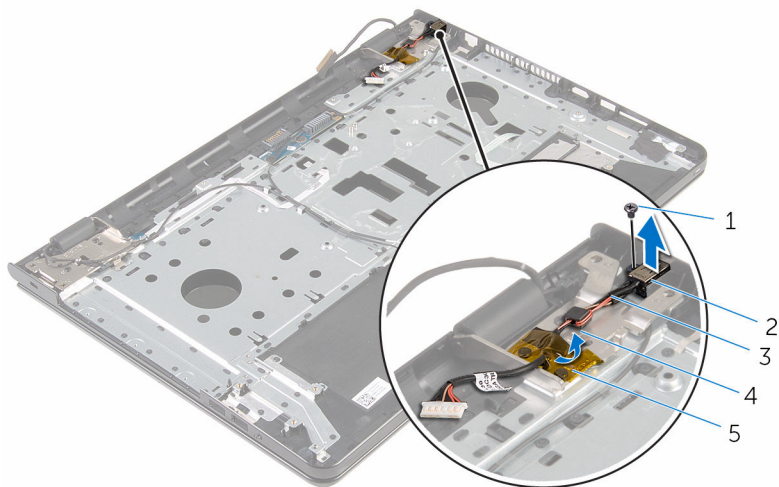

1 skrue

2 strømadapterport

3 strømadapterportens kabel

4 kabelkanal

5 tape

# Sådan genmonteres strømadapterporten

---



**ADVARSEL:** Læs sikkerhedsinformationen der fulgte med din computer, inden du begynder at arbejde på computerens indvendige dele. Følg trinnene i, [Før du begynder at arbejde på computerens indvendige dele](#). Efter du har arbejdet inde i computeren, læs vejledningen i, [Efter arbejdet inde i din computer](#). For yderligere information om god praksis for sikkerhed se hjemmesiden, Regulatory Compliance på [www.dell.com/regulatory\\_compliance](http://www.dell.com/regulatory_compliance).

## Procedure

- 1 Skub strømadapterporten ind i dets slot på håndfladestøttemodulet.
- 2 Genmonter skruen, der fastgør strømadapterporten til håndfladestøttemodulet.
- 3 Før strømadapterportens kabel igennem kabelkanalerne i håndfladestøttemodulet.
- 4 Påklæb tapen der fastgør strømadapterporten til håndfladestøttemodulet.

## Efterfølgende forudsætninger

- 1 Genmonter [systemkortet](#).
- 2 Genmonter [kølelegemodulet](#).
- 3 Genmonter [I/O-kortet](#).
- 4 Følg proceduren fra trin 3 til trin 8 i "[Genmontering af computerbunden](#)".
- 5 Følg proceduren fra trin 4 til trin 7 i "[Genmontering af det optiske drev](#)".
- 6 Genmonter [tastaturet](#).
- 7 Genmonter [hukommelsesmodulerne](#).
- 8 Genmonter [trådløs-kortet](#).
- 9 Følg trinnene fra trin 4 til trin 6 i "[Genmontering af harddisken](#)".
- 10 Genmonter [bunddækslet](#).
- 11 Genmonter [batteriet](#).

# Sådan fjernes skærmmodulet

---



**ADVARSEL:** Læs sikkerhedsinformationen der fulgte med din computer, inden du begynder at arbejde på computerens indvendige dele. Følg trinnene i, [Før du begynder at arbejde på computerens indvendige dele](#). Efter du har arbejdet inde i computeren, læs vejledningen i, [Efter arbejdet inde i din computer](#). For yderligere information om god praksis for sikkerhed se hjemmesiden, Regulatory Compliance på [www.dell.com/regulatory\\_compliance](http://www.dell.com/regulatory_compliance).

## Forudsætninger

- 1 Fjern [batteriet](#).
- 2 Fjern [bunddækslet](#).
- 3 Følg proceduren fra trin 1 til trin 3 i "[Fjernelse af harddisken](#)".
- 4 Fjern [trådløs-kortet](#).
- 5 Fjern [hukommelsesmodulerne](#).
- 6 Fjern [tastaturet](#).
- 7 Følg proceduren fra trin 1 til trin 4 i "[Fjernelse af det optiske drev](#)".
- 8 Følg proceduren fra trin 1 til trin 6 i "[Fjernelse af computerbunden](#)".
- 9 Fjern [I/O-kortet](#).
- 10 Fjern [kølelegememodulet](#).
- 11 Fjern [systemkortet](#).
- 12 Fjern [strømadapterporten](#).

## Procedure

- 1 Bemærk antennekablets fremføring, og fjern kablet fra dets kabelkanaler.

- 2 Pil tapen af, der fastgør antennekablerne til håndfladestøttemodulet.

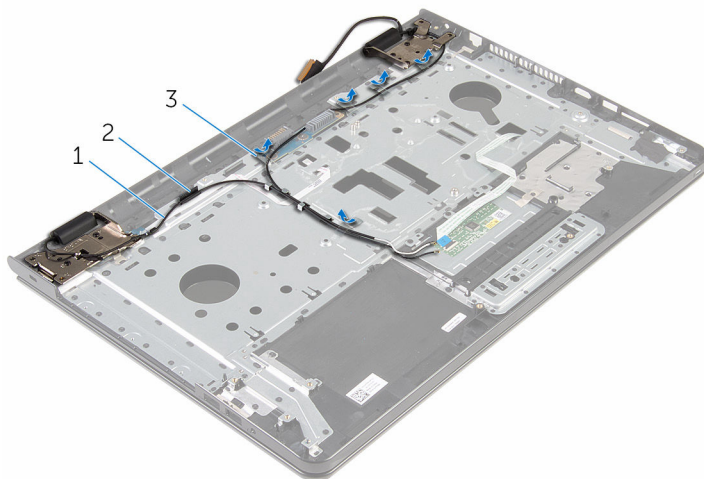

1 antennekabler (2)

2 kabelkanal

3 tape (5)

- 3 Åbn skærmen til en vinkel på 90 grader.
- 4 Placer computeren på kanten af et bord med håndfladestøttemodulet på bordet således, at skærmmodulet rager ud over bordkanten, med skærmhængslerne vendende opad.
- 5 Fjern skrueerne, der fastgør skærmhængslerne på håndfladestøttemodulet.

6 Løft skærmmodul af håndfladestøttemodul.

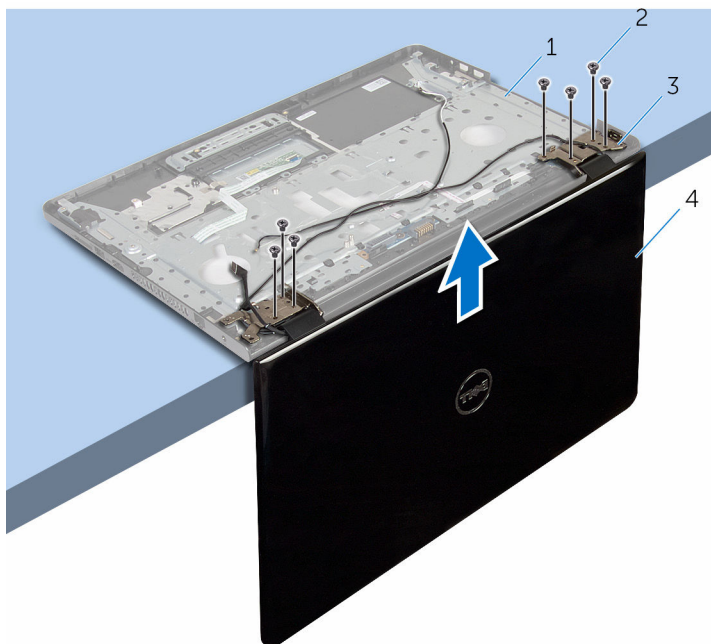

1 håndfladestøttemodul

2 skruer (7)

3 skærmhængsler (2)

4 skærmmodul

# Sådan genmonteres skærmmodulet

---



**ADVARSEL:** Læs sikkerhedsinformationen der fulgte med din computer, inden du begynder at arbejde på computerens indvendige dele. Følg trinnene i, [Før du begynder at arbejde på computerens indvendige dele](#). Efter du har arbejdet inde i computeren, læs vejledningen i, [Efter arbejdet inde i din computer](#). For yderligere information om god praksis for sikkerhed se hjemmesiden, Regulatory Compliance på [www.dell.com/regulatory\\_compliance](http://www.dell.com/regulatory_compliance).

## Procedure

- 1 Placer håndfladestøttemodulet på kanten af et bord med skærmhængslerne vendende opad.
- 2 Ret skærmhængslernes skruehuller ind med skruehullerne i håndfladestøttemodulet.
- 3 Genmonter skruerne, der fastgør skærmhængslerne til håndfladestøttemodulet.
- 4 Luk skærmen, og vend computeren om.
- 5 Før antennekablet igennem håndfladestøttemodulets kabelkanaler.
- 6 Påklæb tapen, der fastgør skærmkablet og antennekablerne til håndfladestøttemodulet.

## Efterfølgende forudsætninger

- 1 Genmonter [strømadapterporten](#).
- 2 Genmonter [systemkortet](#).
- 3 Genmonter [kølelegemodulet](#).
- 4 Genmonter [I/O-kortet](#).
- 5 Følg proceduren fra trin 3 til trin 8 i "[Genmontering af computerbunden](#)".
- 6 Følg proceduren fra trin 4 til trin 7 i "[Genmontering af det optiske drev](#)".
- 7 Genmonter [tastaturet](#).
- 8 Genmonter [hukommelsesmodulerne](#).
- 9 Genmonter [trådløs-kortet](#).
- 10 Følg trinnene fra trin 4 til trin 6 i "[Genmontering af harddisken](#)".

**11** Genmonter [bunddækslet](#).

**12** Genmonter [batteriet](#).

# Sådan fjernes strømknappkortet

---



**ADVARSEL:** Læs sikkerhedsinformationen der fulgte med din computer, inden du begynder at arbejde på computerens indvendige dele. Følg trinene i, [Før du begynder at arbejde på computerens indvendige dele](#). Efter du har arbejdet inde i computeren, læs vejledningen i, [Efter arbejdet inde i din computer](#). For yderligere information om god praksis for sikkerhed se hjemmesiden, Regulatory Compliance på [www.dell.com/regulatory\\_compliance](http://www.dell.com/regulatory_compliance).

## Forudsætninger

- 1 Fjern [batteriet](#).
- 2 Fjern [bunddækslet](#).
- 3 Følg proceduren fra trin 1 til trin 3 i "[Fjernelse af harddisken](#)".
- 4 Fjern [trådløs-kortet](#).
- 5 Fjern [hukommelsesmodulerne](#).
- 6 Fjern [tastaturet](#).
- 7 Følg proceduren fra trin 1 til trin 4 i "[Fjernelse af det optiske drev](#)".
- 8 Følg proceduren fra trin 1 til trin 6 i "[Fjernelse af computerbunden](#)".
- 9 Fjern [I/O-kortet](#).
- 10 Fjern [kølelegememodulet](#).
- 11 Fjern [systemkortet](#).
- 12 Fjern [strømadapterporten](#).
- 13 Fjern [skærmmodulet](#).

## Procedure

- 1 Fjern skruen, der fastgør strømknappkortet til håndfladestøttemodulet.
- 2 Pil tapen, der holder strømknappkortet fast på håndfladestøtten, af.
- 3 Pil forsigtigt kablet til strømknappkortet fra håndfladestøtten.
- 4 Træk strømknappkortet ud under tappene på håndfladestøtten.



5 Løft strømknappkortet og dets kabel af håndfladestøttemodulet.

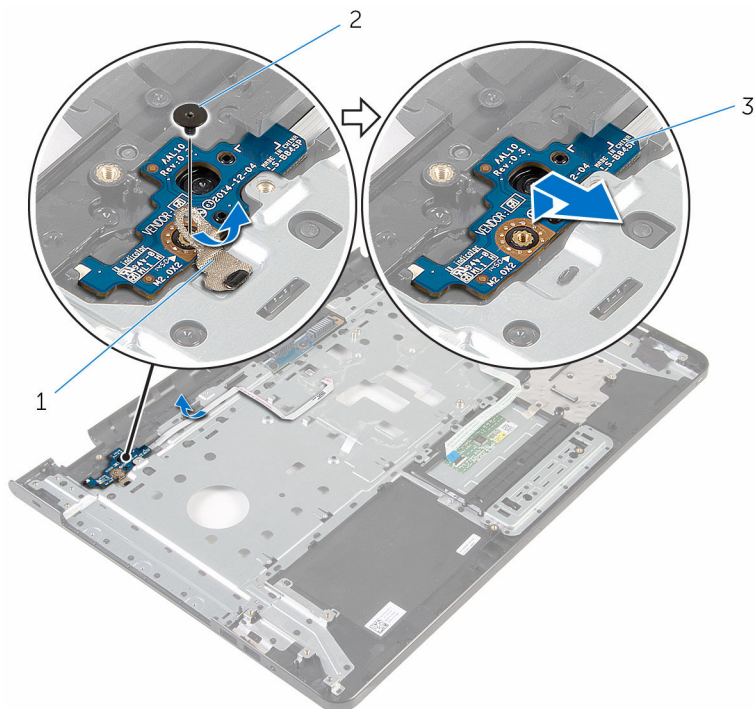

1 tape

2 skrue

3 strømknappkort

# Sådan genmonteres strømknappkortet

---



**ADVARSEL:** Læs sikkerhedsinformationen der fulgte med din computer, inden du begynder at arbejde på computerens indvendige dele. Følg trinnene i, [Før du begynder at arbejde på computerens indvendige dele](#). Efter du har arbejdet inde i computeren, læs vejledningen i, [Efter arbejdet inde i din computer](#). For yderligere information om god praksis for sikkerhed se hjemmesiden, Regulatory Compliance på [www.dell.com/regulatory\\_compliance](http://www.dell.com/regulatory_compliance).

## Procedure

- 1 Skub strømknappkortet ind under tappene på håndfladestøtten, og sørg for, at skruehullet i strømknappkortet flugter med skruehullet i håndfladestøttemodulet.
- 2 Genmonter skruen, der fastgør strømknappkortet til håndfladestøttemodulet.
- 3 Fastgør kablet til strømknappkortet på håndfladestøtten.
- 4 Påsæt tapen, der holder strømknappkortet fast på håndfladestøttemodulet.

## Efterfølgende forudsætninger

- 1 Genmonter [skærmmodulet](#).
- 2 Genmonter [strømadapterporten](#).
- 3 Genmonter [systemkortet](#).
- 4 Genmonter [kølelegemodulet](#).
- 5 Genmonter [I/O-kortet](#).
- 6 Følg proceduren fra trin 3 til trin 8 i "[Genmontering af computerbunden](#)".
- 7 Følg proceduren fra trin 4 til trin 7 i "[Genmontering af det optiske drev](#)".
- 8 Genmonter [tastaturet](#).
- 9 Genmonter [hukommelsesmodulerne](#).
- 10 Genmonter [trådløs-kortet](#).
- 11 Følg trinnene fra trin 4 til trin 6 i "[Genmontering af harddisken](#)".
- 12 Genmonter [bunddækslet](#).

**13** Genmonter [batteriet](#).

# Fjernelse af håndfladestøttemodulet

---



**ADVARSEL:** Læs sikkerhedsinformationen der fulgte med din computer, inden du begynder at arbejde på computerens indvendige dele. Følg trinnene i, [Før du begynder at arbejde på computerens indvendige dele](#). Efter du har arbejdet inde i computeren, læs vejledningen i, [Efter arbejdet inde i din computer](#). For yderligere information om god praksis for sikkerhed se hjemmesiden, Regulatory Compliance på [www.dell.com/regulatory\\_compliance](http://www.dell.com/regulatory_compliance).

## Forudsætninger

- 1 Fjern [batteriet](#).
- 2 Fjern [bunddækslet](#).
- 3 Følg proceduren fra trin 1 til trin 3 i "[Fjernelse af harddisken](#)".
- 4 Fjern [trådløs-kortet](#).
- 5 Fjern [hukommelsesmodulerne](#).
- 6 Fjern [tastaturet](#).
- 7 Følg proceduren fra trin 1 til trin 4 i "[Fjernelse af det optiske drev](#)".
- 8 Følg proceduren fra trin 1 til trin 6 i "[Fjernelse af computerbunden](#)".
- 9 Fjern [I/O-kortet](#).
- 10 Fjern [kølelegememodulet](#).
- 11 Fjern [systemkortet](#).
- 12 Fjern [strømadapterporten](#).
- 13 Fjern [skærmmodulet](#).
- 14 Fjern [strømknapkortet](#).

## Procedure

Efter at have gennemført alt det forudsatte, står vi tilbage med håndfladestøttemodulet.

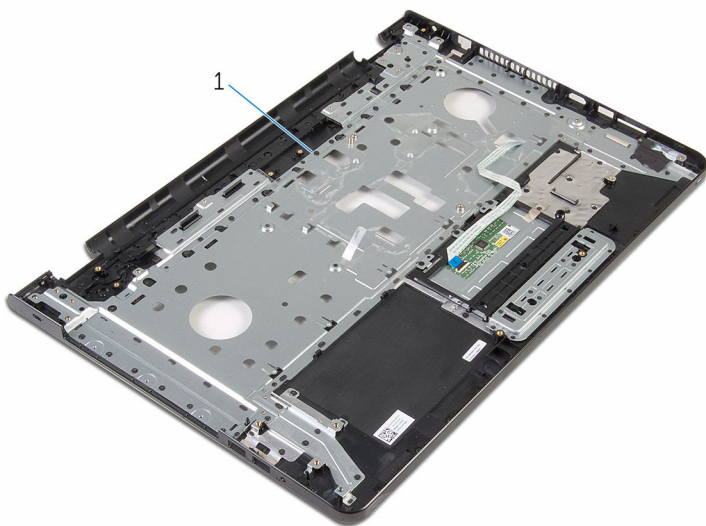

1 håndfladestøttemodul

# Sådan genmonteres håndfladestøttemodulet

---



**ADVARSEL:** Læs sikkerhedsinformationen der fulgte med din computer, inden du begynder at arbejde på computerens indvendige dele. Følg trinnene i, [Før du begynder at arbejde på computerens indvendige dele](#). Efter du har arbejdet inde i computeren, læs vejledningen i, [Efter arbejdet inde i din computer](#). For yderligere information om god praksis for sikkerhed se hjemmesiden, Regulatory Compliance på [www.dell.com/regulatory\\_compliance](http://www.dell.com/regulatory_compliance).

## Procedure

Placer håndfladestøttemodulet på en plan overflade.

## Efterfølgende forudsætninger

- 1 Genmonter [strømknapkortet](#).
- 2 Genmonter [skærmmodulet](#).
- 3 Genmonter [strømadapterporten](#).
- 4 Genmonter [systemkortet](#).
- 5 Genmonter [kølelegememodulet](#).
- 6 Genmonter [I/O-kortet](#).
- 7 Følg proceduren fra trin 3 til trin 8 i "[Genmontering af computerbunden](#)".
- 8 Følg proceduren fra trin 4 til trin 7 i "[Genmontering af det optiske drev](#)".
- 9 Genmonter [tastaturet](#).
- 10 Genmonter [hukommelsesmodulerne](#).
- 11 Genmonter [trådløs-kortet](#).
- 12 Følg trinnene fra trin 4 til trin 6 i "[Genmontering af harddisken](#)".
- 13 Genmonter [bunddækslet](#).
- 14 Genmonter [batteriet](#).

# Sådan fjernes skærmfacetten

---

 **ADVARSEL:** Læs sikkerhedsinformationen der fulgte med din computer, inden du begynder at arbejde på computerens indvendige dele. Følg trinene i, [Før du begynder at arbejde på computerens indvendige dele](#). Efter du har arbejdet inde i computeren, læs vejledningen i, [Efter arbejdet inde i din computer](#). For yderligere information om god praksis for sikkerhed se hjemmesiden, Regulatory Compliance på [www.dell.com/regulatory\\_compliance](http://www.dell.com/regulatory_compliance).

## Forudsætninger

 **BEMÆRK:** Disse instruktioner er kun gældende for bærbare computere med en ikke-berøringsskærm.

- 1 Fjern [batteriet](#).
- 2 Fjern [bunddækslet](#).
- 3 Følg proceduren fra trin 1 til trin 3 i "[Fjernelse af harddisken](#)".
- 4 Fjern [trådløs-kortet](#).
- 5 Fjern [hukommelsesmodulerne](#).
- 6 Fjern [tastaturet](#).
- 7 Følg proceduren fra trin 1 til trin 4 i "[Fjernelse af det optiske drev](#)".
- 8 Følg proceduren fra trin 1 til trin 6 i "[Fjernelse af computerbunden](#)".
- 9 Fjern [I/O-kortet](#).
- 10 Fjern [kølelegememodulet](#).
- 11 Fjern [systemkortet](#).
- 12 Fjern [strømadapterporten](#).
- 13 Fjern [skærmmodulet](#).

## Procedure

- 1 Lirk forsigtigt den inderste kant på skærmfacetten op med fingerspidserne.

2 Fjern skærmfacetten fra skærmens bagdæksel.

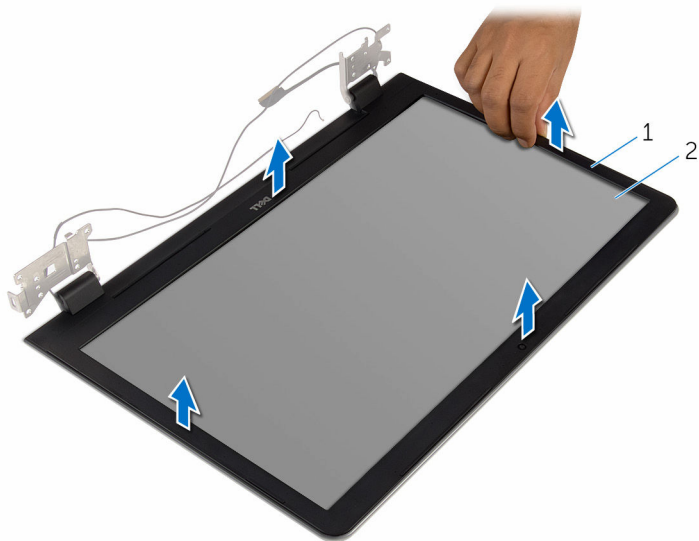

1 skærmfacet

2 skærmens bagdæksel



# Sådan genmonteres skærmfacetten

---



**ADVARSEL:** Læs sikkerhedsinformationen der fulgte med din computer, inden du begynder at arbejde på computerens indvendige dele. Følg trinnene i, [Før du begynder at arbejde på computerens indvendige dele](#). Efter du har arbejdet inde i computeren, læs vejledningen i, [Efter arbejdet inde i din computer](#). For yderligere information om god praksis for sikkerhed se hjemmesiden, Regulatory Compliance på [www.dell.com/regulatory\\_compliance](http://www.dell.com/regulatory_compliance).

## Procedure



**BEMÆRK:** Disse instruktioner er kun gældende for bærbare computere med en ikke-berøringsskærm.

Flugt skærmfacetten med skærmens bagdæksel, og klik forsigtigt skærmfacetten på plads.

## Efterfølgende forudsætninger

- 1 Genmonter [skærmmodulet](#).
- 2 Genmonter [strømadapterporten](#).
- 3 Genmonter [systemkortet](#).
- 4 Genmonter [kølelegememodulet](#).
- 5 Genmonter [I/O-kortet](#).
- 6 Følg proceduren fra trin 3 til trin 8 i "[Genmontering af computerbunden](#)".
- 7 Følg proceduren fra trin 4 til trin 7 i "[Genmontering af det optiske drev](#)".
- 8 Genmonter [tastaturet](#).
- 9 Genmonter [hukommelsesmodulerne](#).
- 10 Genmonter [trådløs-kortet](#).
- 11 Følg trinnene fra trin 4 til trin 6 i "[Genmontering af harddisken](#)".
- 12 Genmonter [bunddækslet](#).
- 13 Genmonter [batteriet](#).

# Sådan fjernes skærmpanelet

---

 **ADVARSEL:** Læs sikkerhedsinformationen der fulgte med din computer, inden du begynder at arbejde på computerens indvendige dele. Følg trinnene i, [Før du begynder at arbejde på computerens indvendige dele](#). Efter du har arbejdet inde i computeren, læs vejledningen i, [Efter arbejdet inde i din computer](#). For yderligere information om god praksis for sikkerhed se hjemmesiden, Regulatory Compliance på [www.dell.com/regulatory\\_compliance](http://www.dell.com/regulatory_compliance).

## Forudsætninger

 **BEMÆRK:** Disse instruktioner er kun gældende for bærbare computere med en ikke-berøringsskærm.

- 1 Fjern [batteriet](#).
- 2 Fjern [bunddækslet](#).
- 3 Følg proceduren fra trin 1 til trin 3 i "[Fjernelse af harddisken](#)".
- 4 Fjern [trådløs-kortet](#).
- 5 Fjern [hukommelsesmodulerne](#).
- 6 Fjern [tastaturet](#).
- 7 Følg proceduren fra trin 1 til trin 4 i "[Fjernelse af det optiske drev](#)".
- 8 Følg proceduren fra trin 1 til trin 6 i "[Fjernelse af computerbunden](#)".
- 9 Fjern [I/O-kortet](#).
- 10 Fjern [kølelegememodulet](#).
- 11 Fjern [systemkortet](#).
- 12 Fjern [strømadapterporten](#).
- 13 Fjern [skærmmodulet](#).
- 14 Fjern [skærmfacetten](#).

## Procedure

- 1 Fjern skruerne, der fastgør skærmpanelet til skærmens bagdæksel.

2 Løft forsigtigt skærmpanelet og vend det om.

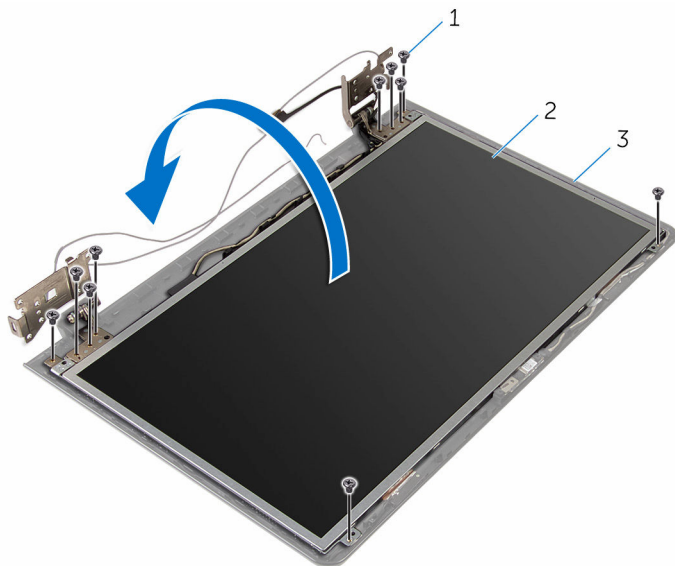

1 skruer (10)

2 skærmpanel

3 skærmens bagdæksel

- 3** Pil forsigtigt skærmerkablet af, og løft låsen for at frakoble skærmerkablet fra dets stik.

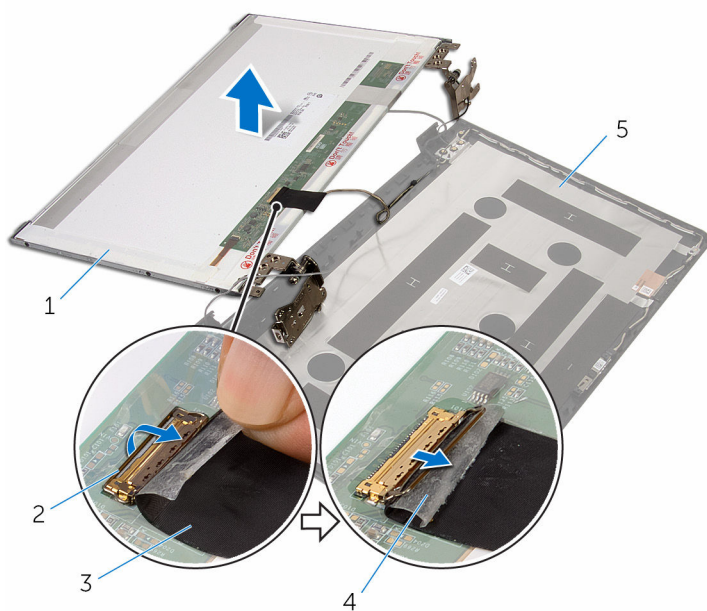

1 skærmpanel

2 lås

3 skærmerkabel

4 tape

5 skærmens bagdæksel

- 4** Løft skærmpanelet af skærmens bagdæksel.

5 Fjern [skærmhængslerne](#).

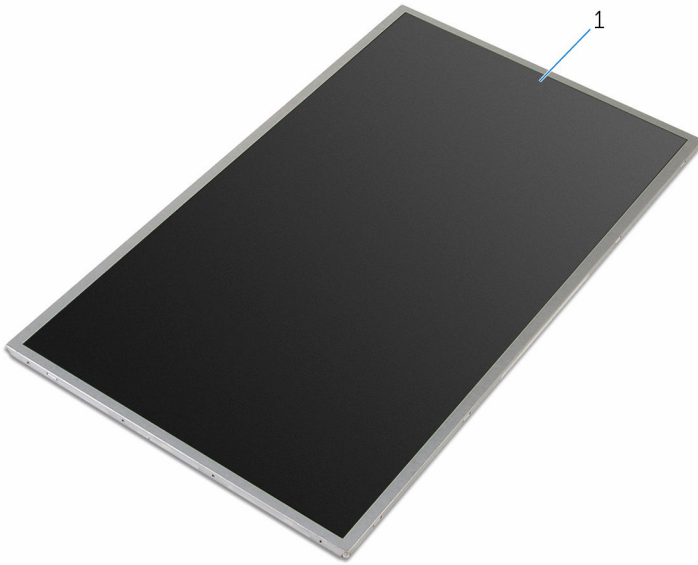

1 skærmpanel

# Genmontering skærmpanelet

---

 **ADVARSEL:** Læs sikkerhedsinformationen der fulgte med din computer, inden du begynder at arbejde på computerens indvendige dele. Følg trinnene i, [Før du begynder at arbejde på computerens indvendige dele](#). Efter du har arbejdet inde i computeren, læs vejledningen i, [Efter arbejdet inde i din computer](#). For yderligere information om god praksis for sikkerhed se hjemmesiden, Regulatory Compliance på [www.dell.com/regulatory\\_compliance](http://www.dell.com/regulatory_compliance).

## Procedure

 **BEMÆRK:** Disse instruktioner er kun gældende for bærbare computere med en ikke-berøringsskærm.

- 1 Genmonter [skærmhængslerne](#).
- 2 Skub skærmkablet ind i skærmpanelets kabelstik og tryk ned på låsen for at fastgøre kablet.
- 3 Klæb skærmkablet over skærmpanelets kabelstik.
- 4 Anbring forsigtigt skærmpanelet på skærmens bagdæksel og flugt skærmpanelets skruehuller med skruehullerne i skærmens bagdæksel.
- 5 Genmonter skrueerne, der fastgør skærmpanelet til skærmens bagdæksel.

## Efterfølgende forudsætninger

- 1 Genmonter [skærmfacetten](#).
- 2 Genmonter [skærmmodulet](#).
- 3 Genmonter [strømadapterporten](#).
- 4 Genmonter [systemkortet](#).
- 5 Genmonter [kølelegemodulet](#).
- 6 Genmonter [I/O-kortet](#).
- 7 Følg proceduren fra trin 3 til trin 8 i "[Genmontering af computerbunden](#)".
- 8 Følg proceduren fra trin 4 til trin 7 i "[Genmontering af det optiske drev](#)".
- 9 Genmonter [tastaturet](#).
- 10 Genmonter [hukommelsesmodulerne](#).
- 11 Genmonter [trådløs-kortet](#).
- 12 Følg trinnene fra trin 4 til trin 6 i "[Genmontering af harddisken](#)".

**13** Genmonter [bunddækslet](#).

**14** Genmonter [batteriet](#).

# Sådan fjernes skærmhængslerne

---



**ADVARSEL:** Læs sikkerhedsinformationen der fulgte med din computer, inden du begynder at arbejde på computerens indvendige dele. Følg trinnene i, [Før du begynder at arbejde på computerens indvendige dele](#). Efter du har arbejdet inde i computeren, læs vejledningen i, [Efter arbejdet inde i din computer](#). For yderligere information om god praksis for sikkerhed se hjemmesiden, Regulatory Compliance på [www.dell.com/regulatory\\_compliance](http://www.dell.com/regulatory_compliance).

## Forudsætninger



**BEMÆRK:** Disse instruktioner er kun gældende for bærbare computere med en ikke-berøringsskærm.

- 1 Fjern [batteriet](#).
- 2 Fjern [bunddækslet](#).
- 3 Følg proceduren fra trin 1 til trin 3 i "[Fjernelse af harddisken](#)".
- 4 Fjern [trådløs-kortet](#).
- 5 Fjern [hukommelsesmodulerne](#).
- 6 Fjern [tastaturet](#).
- 7 Følg proceduren fra trin 1 til trin 4 i "[Fjernelse af det optiske drev](#)".
- 8 Følg proceduren fra trin 1 til trin 6 i "[Fjernelse af computerbunden](#)".
- 9 Fjern [I/O-kortet](#).
- 10 Fjern [kølelegememodulet](#).
- 11 Fjern [systemkortet](#).
- 12 Fjern [strømadapterporten](#).
- 13 Fjern [skærmmodulet](#).
- 14 Fjern [skærmfacetten](#).
- 15 Fjern [skærmpanelet](#).

## Procedure

- 1 Fjern skruerne, der fastgør skærmhængslerne til skærmpanelet.



2 Løft skærmhængslerne af skærmpanelet.

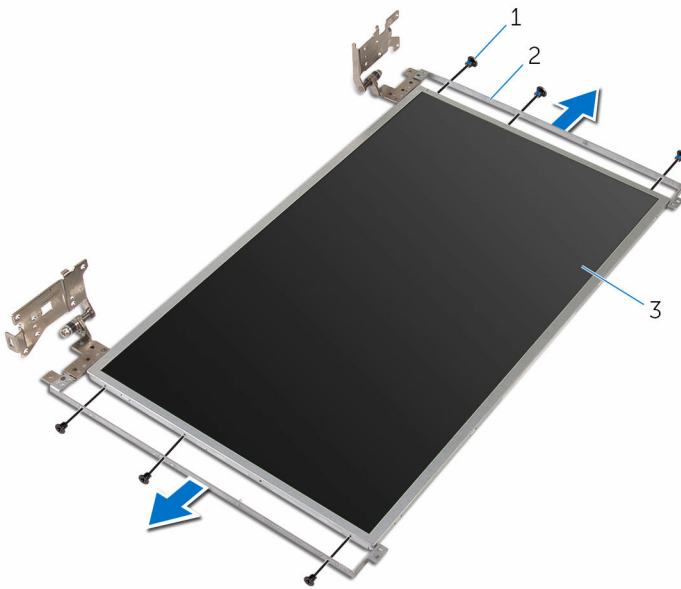

1 skruer (6)

2 skærmhængsler (2)

3 skærmpanel

# Sådan genmonteres skærmhængslerne

---



**ADVARSEL:** Læs sikkerhedsinformationen der fulgte med din computer, inden du begynder at arbejde på computerens indvendige dele. Følg trinnene i, [Før du begynder at arbejde på computerens indvendige dele](#). Efter du har arbejdet inde i computeren, læs vejledningen i, [Efter arbejdet inde i din computer](#). For yderligere information om god praksis for sikkerhed se hjemmesiden, Regulatory Compliance på [www.dell.com/regulatory\\_compliance](http://www.dell.com/regulatory_compliance).

## Procedure



**BEMÆRK:** Disse instruktioner er kun gældende for bærbare computere med en ikke-berøringsskærm.

- 1 Juster skruehullerne i skærmhængslerne ind med skruehullerne i skærmpanelet.
- 2 Genmonter de skruer, der fastgør skærmhængslerne til skærmpanelet.

## Efterfølgende forudsætninger

- 1 Genmonter [skærmpanelet](#).
- 2 Genmonter [skærmfacetten](#).
- 3 Genmonter [skærmmodulet](#).
- 4 Genmonter [strømadapterporten](#).
- 5 Genmonter [systemkortet](#).
- 6 Genmonter [kølelegememodulet](#).
- 7 Genmonter [I/O-kortet](#).
- 8 Følg proceduren fra trin 3 til trin 8 i "[Genmontering af computerbunden](#)".
- 9 Følg proceduren fra trin 4 til trin 7 i "[Genmontering af det optiske drev](#)".
- 10 Genmonter [tastaturet](#).
- 11 Genmonter [hukommelsesmodulerne](#).
- 12 Genmonter [trådløs-kortet](#).
- 13 Følg trinnene fra trin 4 til trin 6 i "[Genmontering af harddisken](#)".
- 14 Genmonter [bunddækslet](#).

15 Genmonter [batteriet](#).

# Sådan fjernes kameraet

---

 **ADVARSEL:** Læs sikkerhedsinformationen der fulgte med din computer, inden du begynder at arbejde på computerens indvendige dele. Følg trinene i, [Før du begynder at arbejde på computerens indvendige dele](#). Efter du har arbejdet inde i computeren, læs vejledningen i, [Efter arbejdet inde i din computer](#). For yderligere information om god praksis for sikkerhed se hjemmesiden, Regulatory Compliance på [www.dell.com/regulatory\\_compliance](http://www.dell.com/regulatory_compliance).

## Forudsætninger

 **BEMÆRK:** Disse instruktioner er kun gældende for bærbare computere med en ikke-berøringsskærm.

- 1 Fjern [batteriet](#).
- 2 Fjern [bunddækslet](#).
- 3 Følg proceduren fra trin 1 til trin 3 i "[Fjernelse af harddisken](#)".
- 4 Fjern [trådløs-kortet](#).
- 5 Fjern [hukommelsesmodulerne](#).
- 6 Fjern [tastaturet](#).
- 7 Følg proceduren fra trin 1 til trin 4 i "[Fjernelse af det optiske drev](#)".
- 8 Følg proceduren fra trin 1 til trin 6 i "[Fjernelse af computerbunden](#)".
- 9 Fjern [I/O-kortet](#).
- 10 Fjern [kølelegememodulet](#).
- 11 Fjern [systemkortet](#).
- 12 Fjern [strømadapterporten](#).
- 13 Fjern [skærmmodulet](#).
- 14 Fjern [skærmfacetten](#).

## Procedure

- 1 Frakobl kamerakablet fra kameramodulet.

2 Brug en plastikpen til forsigtigt at lirke kameraet af skærmens bagdæksel.

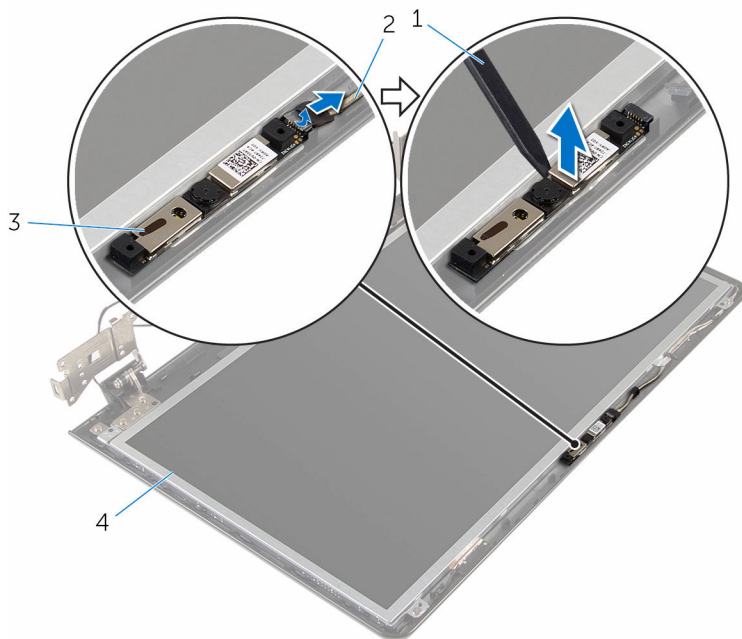

1 Plastikpen

3 kamera

2 kamerakabel

4 skærmens bagdæksel

# Genplacering af kameraet

---



**ADVARSEL:** Læs sikkerhedsinformationen der fulgte med din computer, inden du begynder at arbejde på computerens indvendige dele. Følg trinnene i, [Før du begynder at arbejde på computerens indvendige dele](#). Efter du har arbejdet inde i computeren, læs vejledningen i, [Efter arbejdet inde i din computer](#). For yderligere information om god praksis for sikkerhed se hjemmesiden, Regulatory Compliance på [www.dell.com/regulatory\\_compliance](http://www.dell.com/regulatory_compliance).

## Procedure



**BEMÆRK:** Disse instruktioner er kun gældende for bærbare computere med en ikke-berøringsskærm.

- 1 Klæb kameraet på skærmens bagdæksel ved hjælp af styremærkerne.
- 2 Tilslut kamerakablet til kamerastikket.

## Efterfølgende forudsætninger

- 1 Genmonter [skærmfacetten](#).
- 2 Genmonter [skærmmodulet](#).
- 3 Genmonter [strømadapterporten](#).
- 4 Genmonter [systemkortet](#).
- 5 Genmonter [kølelegemodulet](#).
- 6 Genmonter [I/O-kortet](#).
- 7 Følg proceduren fra trin 3 til trin 8 i "[Genmontering af computerbunden](#)".
- 8 Følg proceduren fra trin 4 til trin 7 i "[Genmontering af det optiske drev](#)".
- 9 Genmonter [tastaturet](#).
- 10 Genmonter [hukommelsesmodulerne](#).
- 11 Genmonter [trådløs-kortet](#).
- 12 Følg trinnene fra trin 4 til trin 6 i "[Genmontering af harddisken](#)".
- 13 Genmonter [bunddækslet](#).
- 14 Genmonter [batteriet](#).

# Sådan fjernes skærmkablet

---



**ADVARSEL:** Læs sikkerhedsinformationen der fulgte med din computer, inden du begynder at arbejde på computerens indvendige dele. Følg trinene i, [Før du begynder at arbejde på computerens indvendige dele](#). Efter du har arbejdet inde i computeren, læs vejledningen i, [Efter arbejdet inde i din computer](#). For yderligere information om god praksis for sikkerhed se hjemmesiden, Regulatory Compliance på [www.dell.com/regulatory\\_compliance](http://www.dell.com/regulatory_compliance).

## Forudsætninger



**BEMÆRK:** Dette afsnit er kun gældende for bærbare computere med en ikke-berøringsskærm.

- 1 Fjern [batteriet](#).
- 2 Fjern [bunddækslet](#).
- 3 Følg proceduren fra trin 1 til trin 3 i "[Fjernelse af harddisken](#)".
- 4 Fjern [trådløs-kortet](#).
- 5 Fjern [hukommelsesmodulerne](#).
- 6 Fjern [tastaturet](#).
- 7 Følg proceduren fra trin 1 til trin 4 i "[Fjernelse af det optiske drev](#)".
- 8 Følg proceduren fra trin 1 til trin 6 i "[Fjernelse af computerbunden](#)".
- 9 Fjern [I/O-kortet](#).
- 10 Fjern [kølelegememodulet](#).
- 11 Fjern [systemkortet](#).
- 12 Fjern [strømadapterporten](#).
- 13 Fjern [skærmmodulet](#).
- 14 Fjern [skærmfacetten](#).
- 15 Fjern [skærmpanelet](#).
- 16 Fjern [kameraet](#).

## Procedure

- 1 Pil tapen af, der fastgør kamerakablet til skærmens bagdæksel.

- 2 Bemærk fremføringen af skærmkablet, og fjern det fra kabelkanalerne i skærmens bagdæksel.
- 3 Bemærk kamerakablets fremføring, og fjern kablet fra skærmens bagdæksel.

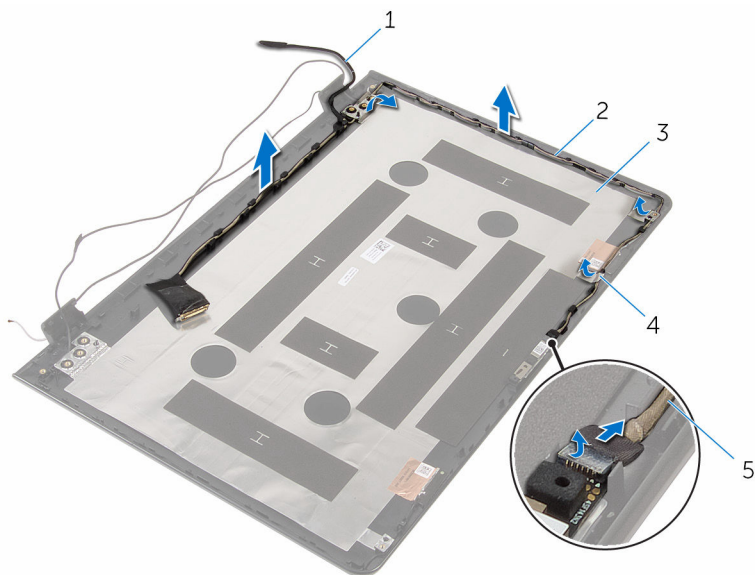

- |   |                    |   |              |
|---|--------------------|---|--------------|
| 1 | skærmkabel         | 2 | kabelkanaler |
| 3 | skærmens bagdæksel | 4 | tape         |
| 5 | kamerakabel        |   |              |



# Genmontering af skærmkablet

---

 **ADVARSEL:** Læs sikkerhedsinformationen der fulgte med din computer, inden du begynder at arbejde på computerens indvendige dele. Følg trinnene i, [Før du begynder at arbejde på computerens indvendige dele](#). Efter du har arbejdet inde i computeren, læs vejledningen i, [Efter arbejdet inde i din computer](#). For yderligere information om god praksis for sikkerhed se hjemmesiden, Regulatory Compliance på [www.dell.com/regulatory\\_compliance](http://www.dell.com/regulatory_compliance).

## Procedure

- 1 Før skærmkablet igennem kabelkanalerne i skærmens bagdæksel.
- 2 Påsæt tapen, der fastgør skærmkablet til skærmens bagdæksel.

## Efterfølgende forudsætninger

- 1 Genmonter [kameraet](#).
- 2 Genmonter [skærmpanelet](#).
- 3 Genmonter [skærmfacetten](#).
- 4 Genmonter [skærmmodulet](#).
- 5 Genmonter [strømadapterporten](#).
- 6 Genmonter [systemkortet](#).
- 7 Genmonter [kølelegemodulet](#).
- 8 Genmonter [I/O-kortet](#).
- 9 Følg proceduren fra trin 3 til trin 8 i "[Genmontering af computerbunden](#)".
- 10 Følg proceduren fra trin 4 til trin 7 i "[Genmontering af det optiske drev](#)".
- 11 Genmonter [tastaturet](#).
- 12 Genmonter [hukommelsesmodulerne](#).
- 13 Genmonter [trådløs-kortet](#).
- 14 Følg trinnene fra trin 4 til trin 6 i "[Genmontering af harddisken](#)".
- 15 Genmonter [bunddækslet](#).
- 16 Genmonter [batteriet](#).

# Fjernelse af skærmens bagdæksel og antennemodulet

---



**ADVARSEL:** Læs sikkerhedsinformationen der fulgte med din computer, inden du begynder at arbejde på computerens indvendige dele. Følg trinnene i, [Før du begynder at arbejde på computerens indvendige dele](#). Efter du har arbejdet inde i computeren, læs vejledningen i, [Efter arbejdet inde i din computer](#). For yderligere information om god praksis for sikkerhed se hjemmesiden, Regulatory Compliance på [www.dell.com/regulatory\\_compliance](http://www.dell.com/regulatory_compliance).

## Forudsætninger



**BEMÆRK:** Disse instruktioner er kun gældende for bærbare computere med en ikke-berøringskærm.

- 1 Fjern [batteriet](#).
- 2 Fjern [bunddækslet](#).
- 3 Følg proceduren fra trin 1 til trin 3 i "[Fjernelse af harddisken](#)".
- 4 Fjern [trådløs-kortet](#).
- 5 Fjern [hukommelsesmodulerne](#).
- 6 Fjern [tastaturet](#).
- 7 Følg proceduren fra trin 1 til trin 4 i "[Fjernelse af det optiske drev](#)".
- 8 Følg proceduren fra trin 1 til trin 6 i "[Fjernelse af computerbunden](#)".
- 9 Fjern [I/O-kortet](#).
- 10 Fjern [kølelegemodulet](#).
- 11 Fjern [systemkortet](#).
- 12 Fjern [strømadapterporten](#).
- 13 Fjern [skærmmodulet](#).
- 14 Fjern [skærmfacetten](#).
- 15 Fjern [kameraet](#).
- 16 Fjern [skærmpanelet](#).
- 17 Fjern [skærmkablet](#).

## Procedure

Efter at have gennemført alt det forudsatte, står vi tilbage med skærmens bagdæksel og antennemodulet.

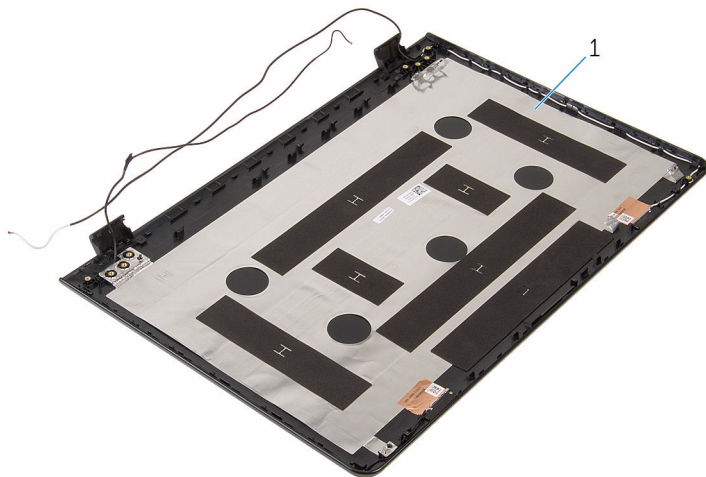

- 1 skærmens bagdæksel og antennemodul

# Genmontering af skærmens bagdæksel og antennemodulet

---



**ADVARSEL:** Læs sikkerhedsinformationen der fulgte med din computer, inden du begynder at arbejde på computerens indvendige dele. Følg trinnene i, [Før du begynder at arbejde på computerens indvendige dele](#). Efter du har arbejdet inde i computeren, læs vejledningen i, [Efter arbejdet inde i din computer](#). For yderligere information om god praksis for sikkerhed se hjemmesiden, Regulatory Compliance på [www.dell.com/regulatory\\_compliance](http://www.dell.com/regulatory_compliance).

## Procedure

Placer skærmens bagdæksel og antennemodulet på en plan overflade.

## Efterfølgende forudsætninger

- 1 Genmonter [skærmkablet](#).
- 2 Genmonter [skærmpanelet](#).
- 3 Genmonter [kameraet](#).
- 4 Genmonter [skærmfacetten](#).
- 5 Genmonter [skærmmodulet](#).
- 6 Genmonter [strømadapterporten](#).
- 7 Genmonter [systemkortet](#).
- 8 Genmonter [kølelegememodulet](#).
- 9 Genmonter [I/O-kortet](#).
- 10 Følg proceduren fra trin 3 til trin 8 i "[Genmontering af computerbunden](#)".
- 11 Følg proceduren fra trin 4 til trin 7 i "[Genmontering af det optiske drev](#)".
- 12 Genmonter [tastaturet](#).
- 13 Genmonter [hukommelsesmodulerne](#).
- 14 Genmonter [trådløs-kortet](#).
- 15 Følg trinnene fra trin 4 til trin 6 i "[Genmontering af harddisken](#)".
- 16 Genmonter [bunddækslet](#).

17 Genmonter [batteriet](#).

# Sådan opdateres BIOS'en

---

Du skal muligvis opdatere BIOS, når der er en opdatering tilgængelig, eller når du genmonterer systemkortet. Opdatering af BIOS:

- 1 Tænd for computeren.
- 2 Gå til [www.dell.com/support](http://www.dell.com/support).
- 3 Klik på **Product Support**, indtast din computers servicemærke og klik på **Submit** (Send).



**BEMÆRK:** Hvis du ikke har servicemærket, brug autodetekteringsfunktionen eller gennemse din computermodel manuelt.

- 4 Klik på **Drivers & downloads** (Drivere og overførster).
- 5 Vælg det operativsystem der er installeret på din computer.
- 6 Rul ned gennem siden og udvid **BIOS**.
- 7 Klik på **Hent fil** for at hente den seneste BIOS-version til computeren.
- 8 Gem filen, og når overførslen er fuldført, naviger til mappen, hvor du gemte BIOS-opdateringsfilen.
- 9 Dobbeltklik på BIOS-opdateringsfilens ikon og følg vejledningen på skærmen.

# Rekvirere hjælp og kontakte Dell

---

## Selv-hjælpsressourcer

Du kan få oplysninger og hjælp til Dell-produkter og services ved at bruge disse selv-hjælpsressourcer:

Information om Dells produkter og services

[www.dell.com](http://www.dell.com)

Windows 8.1 og Windows 10

Dell Help & Support app



Windows 10:

Kom i gang-app



Windows 8,1:

Hjælp + Tips-app



Åbner hjælp i Windows 8, Windows 8.1, og Windows 10

I Windows-søgning, skriv **Hjælp og support**, og tryk på **Enter**.

Åbner hjælp i Windows 7

Klik på **Start** → **Hjælp og support**.

Online-hjælp til operativsystem

[www.dell.com/support/windows](http://www.dell.com/support/windows)  
[www.dell.com/support/linux](http://www.dell.com/support/linux)

Fejlfindingsinformation, brugermanualer, installationsvejledning, produktspecifikationer, teknisk hjælpe-blogs, drivere, software-opdateringer, osv.

[www.dell.com/support](http://www.dell.com/support)

Lær dit operativsystem at kende, installation og brug af din computer,

Se *Me and My Dell* (Mig og mit Dell) på [www.dell.com/support/manuals](http://www.dell.com/support/manuals).

sikkerhedskopiering af data,  
diagnosticering, osv.

## Kontakt Dell

For at kontakte Dells salg, Dells tekniske support, eller Dells kundeservice se **[www.dell.com/contactdell](http://www.dell.com/contactdell)**.



**BEMÆRK:** Tilgængeligheden varierer for de enkelte lande og produkter, og nogle services findes muligvis ikke i dit land.



**BEMÆRK:** Hvis ikke du har en aktiv internetforbindelse, kan du finde kontaktinformation på din faktura, pakkens mærkat eller Dells produktkatalog.